



Empresa

Aerlux Iluminación, S.L. diseña, fabrica y comercializa luminarias de emergencia LED bajo la marca AERLUX, para lo que contamos con un grupo de profesionales con amplia experiencia en el sector de la iluminación de emergencia.

Una constante inquietud nos lleva a buscar la innovación y el desarrollo de nuestros productos para poder ofrecer las mejores soluciones a nuestros clientes, teniendo presente en todo momento la sostenibilidad ambiental y el ahorro energético.

Como resultado, ofrecemos luminarias de emergencia LED que cubren todas las necesidades del mercado, facilitando a nuestros clientes adquirir productos de alta calidad, con las últimas tecnologías y a unos precios muy competitivos.

Índice

Luminarias de Emergencia LED

Serie 10



4

Serie 10 Estanca



6

Serie 15



8

Serie 15 Estanca



10

Serie 16 Frontal



12

Serie 16 Lateral



14

Serie 17 Carril



16

Serie 18



18

Serie 20



20

Serie 20 Estanca



22

Serie 26



24

Serie 26 Estanca



26

Serie 27



28

Serie 29 Banderola



30

Serie 30 Redonda



32

Serie 30 Cuadrada



34

Serie 35



36

Serie 37 Empotrada



38

Balizamiento LED

Serie 45



40

Proyectores de Emergencia LED

Serie 50



42

Serie 55



44

Kit de emergencia LED

Serie 65



46

Pantallas Estancas LED

Serie 72



48

Antideflagrantes y Telemando

Serie 74



50

Serie 75



51

Emergencia caja universal

Serie 80



51



Serie 10

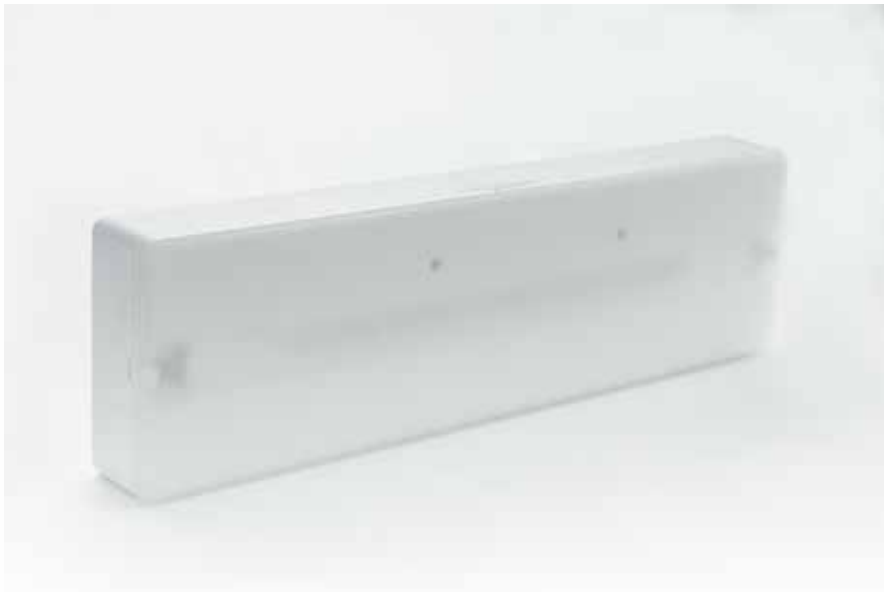

Superficie

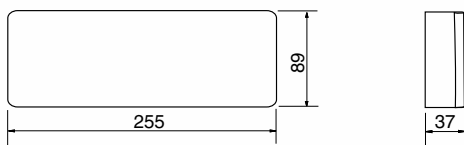

Empotrable

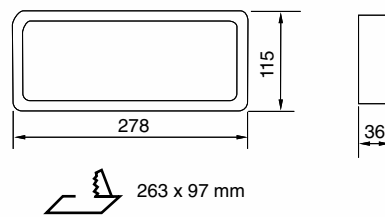

Banderola

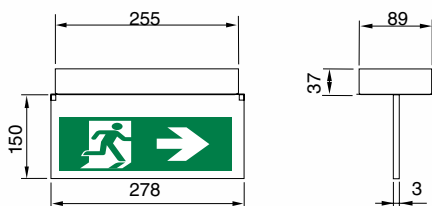

Antivandálica

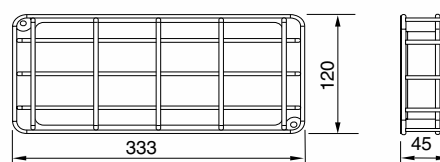

Características

Diseñadas según norma UNE-EN 60598-2-22, UNE-EN 60598-1, UNE-EN 62031 y UNE-EN 62384.

Grado de protección: IP44 - IK04.

Grado de aislamiento: Clase II.

LED indicador de presencia de red y carga de batería.

Batería de Ni-Cd estanca, de alta temperatura.

Instalación rápida con base pre-placa.

Opcionalmente Telemandable.

Marcado CE y de acorde a la directiva RoHS.

Flujo (Lm)	Autonomía (h)	Referencia No Permanente	PVR	Referencia Permanente	PVR	Referencia Auto Test	PVR	Ref. Auto Test Permanente	PVR
60	1 h	10-060	30,00 €	10-060P	57,00 €	10-060T	36,00 €	10-060PT	63,00 €
110	1 h	10-110	35,00 €	10-110P	64,00 €	10-110T	41,00 €	10-110PT	70,00 €
150	1 h	10-150	40,00 €	10-150P	68,00 €	10-150T	46,00 €	10-150PT	74,00 €
200	1 h	10-200	44,00 €	10-200P	72,00 €	10-200T	50,00 €	10-200PT	78,00 €
300	1 h	10-300	55,00 €	10-300P	84,00 €	10-300T	61,00 €	10-300PT	90,00 €
400	1 h	10-400	68,00 €	10-400P	97,00 €	10-400T	74,00 €	10-400PT	103,00 €
500	1 h	10-500	88,00 €	10-500P	115,00 €	10-500T	94,00 €	10-500PT	121,00 €
100	2 h	10-102	48,00 €	10-102P	74,00 €	10-102T	54,00 €	10-102PT	80,00 €
150	2 h	10-152	55,00 €	10-152P	86,00 €	10-152T	61,00 €	10-152PT	92,00 €
200	2 h	10-202	70,00 €	10-202P	99,00 €	10-202T	76,00 €	10-202PT	105,00 €
300	2 h	10-302	86,00 €	10-302P	116,00 €	10-302T	92,00 €	10-302PT	122,00 €
400	2 h	10-402	99,00 €	10-402P	127,00 €	10-402T	105,00 €	10-402PT	133,00 €
100	3 h	10-103	56,00 €	10-103P	88,00 €	10-103T	62,00 €	10-103PT	94,00 €
150	3 h	10-153	70,00 €	10-153P	96,00 €	10-153T	76,00 €	10-153PT	102,00 €
200	3 h	10-203	88,00 €	10-203P	114,00 €	10-203T	94,00 €	10-203PT	120,00 €
300	3 h	10-303	99,00 €	10-303P	125,00 €	10-303T	105,00 €	10-303PT	131,00 €

Accesorios

Descripción	Referencia	PVR
Dispositivo de empotrar en techo Serie 10 color Blanco	10-DT	6,00 €
Dispositivo de empotrar en techo Serie 10 color Negro	10-DT/N	15,00 €
Dispositivo de empotrar en techo Serie 10 color Gris Plata	10-DT/G	15,00 €
Dispositivo de empotrar en pared Serie 10 color Blanco	10-DP	9,00 €
Dispositivo de empotrar en pared Serie 10 color Negro	10-DP/N	18,00 €
Dispositivo de empotrar en pared Serie 10 color Gris Plata	10-DP/G	18,00 €
Dispositivo antivandálico Serie 10	10-DSA	60,00 €
Señalización banderola empotrada en techo Serie 10	10-BE	34,00 €
Señalización banderola superficie Serie 10	10-BS	34,00 €
Rótulo Salida serie 10	10-911	6,00 €
Rótulo Salida dirección a la derecha /izquierda serie 10	10-912	6,00 €
Rótulo Salida de emergencia serie 10	10-914	6,00 €
Rótulo Salida puerta a la derecha serie 10	10-915	6,00 €
Rótulo Salida puerta a la izquierda serie 10	10-916	6,00 €
Rótulo Salida puerta al frente serie 10	10-917	6,00 €
Rótulo para banderola	/ B	9,00 €



- Otras opciones (Flujo lumínico / Autonomía / Tensión de alimentación): **CONSULTAR**

- Opción Sistema de control inalámbrico (Wireless): **CONSULTAR**

- Opción Sistema de control DALI: **CONSULTAR**



Serie 10 estanca



Superficie

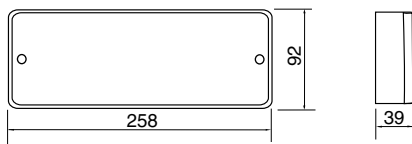

Antivandálica

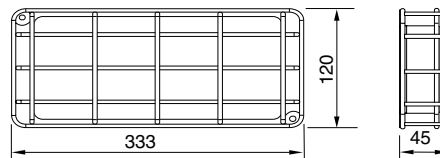

Características

Diseñadas según norma UNE-EN 60598-2-22, UNE-EN 60598-1, UNE-EN 62031 y UNE-EN 62384.

Grado de protección: IP65 - IK08.

Grado de aislamiento: Clase II.

LED indicador de presencia de red y carga de batería.

Batería de Ni-Cd estanca, de alta temperatura.

Instalación rápida con base pre-placa.







Opcionalmente Telemandable.

Marcado CE y de acuerdo a la directiva RoHS.

IP65 IK08 Ud./caja: 20 Nivel de Dto.: 1

Flujo (Lm)	Autonomía (h)	Referencia No Permanente	PVR	Referencia Permanente	PVR	Referencia Auto Test	PVR	Ref. Auto Test Permanente	PVR
60	1 h	10-060E	41,00 €	10-060PE	68,00 €	10-060TE	47,00 €	10-060PTE	74,00 €
110	1 h	10-110E	46,00 €	10-110PE	75,00 €	10-110TE	53,00 €	10-110PTE	81,00 €
150	1 h	10-150E	51,00 €	10-150PE	79,00 €	10-150TE	57,00 €	10-150PTE	85,00 €
200	1 h	10-200E	55,00 €	10-200PE	83,00 €	10-200TE	61,00 €	10-200PTE	89,00 €
300	1 h	10-300E	66,00 €	10-300PE	95,00 €	10-300TE	72,00 €	10-300PTE	101,00 €
400	1 h	10-400E	79,00 €	10-400PE	108,00 €	10-400TE	85,00 €	10-400PTE	114,00 €
500	1 h	10-500E	99,00 €	10-500PE	126,00 €	10-500TE	105,00 €	10-500PTE	132,00 €
100	2 h	10-102E	59,00 €	10-102PE	85,00 €	10-102TE	65,00 €	10-102PTE	91,00 €
150	2 h	10-152E	66,00 €	10-152PE	97,00 €	10-152TE	72,00 €	10-152PTE	103,00 €
200	2 h	10-202E	81,00 €	10-202PE	110,00 €	10-202TE	87,00 €	10-202PTE	116,00 €
300	2 h	10-302E	97,00 €	10-302PE	127,00 €	10-302TE	103,00 €	10-302PTE	133,00 €
400	2 h	10-402E	110,00 €	10-402PE	138,00 €	10-402TE	116,00 €	10-402PTE	144,00 €
100	3 h	10-103E	67,00 €	10-103PE	99,00 €	10-103TE	73,00 €	10-103PTE	105,00 €
150	3 h	10-153E	81,00 €	10-153PE	107,00 €	10-153TE	87,00 €	10-153PTE	113,00 €
200	3 h	10-203E	99,00 €	10-203PE	125,00 €	10-203TE	105,00 €	10-203PTE	131,00 €
300	3 h	10-303E	110,00 €	10-303PE	136,00 €	10-303TE	116,00 €	10-303PTE	146,00 €

Accesorios

Descripción	Referencia	PVR	
Dispositivo antivandálico Serie 10 Estanca	10-DSA	60,00 €	
Señalización banderola superficie Serie 10	10-BS	34,00 €	
Dispositivo de empotrar en techo Serie 10 Estanca color Blanco	10-DTE	25,00 €	
Accesorio M12/M20	10-AMP1220	12,00 €	
Rótulo Salida serie 10	10-911	6,00 €	
Rótulo Salida dirección a la derecha/izquierda serie 10	10-912	6,00 €	
Rótulo Salida de emergencia serie 10	10-914	6,00 €	
Rótulo Salida puerta a la derecha serie 10	10-915	6,00 €	
Rótulo Salida puerta a la izquierda serie 10	10-916	6,00 €	
Rótulo Salida puerta al frente serie 10	10-917	6,00 €	

- Otras opciones (Flujo lumínico / Autonomía / Tensión de alimentación): **CONSULTAR**

- Opción Sistema de control inalámbrico (Wireless): **CONSULTAR**

- Opción Sistema de control DALI: **CONSULTAR**



Serie 15



Superficie

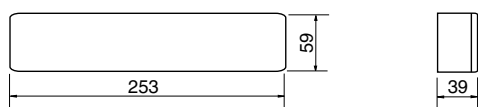

Empotrable

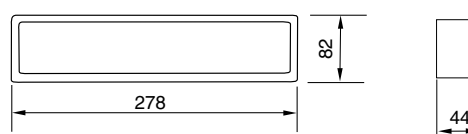

Banderola

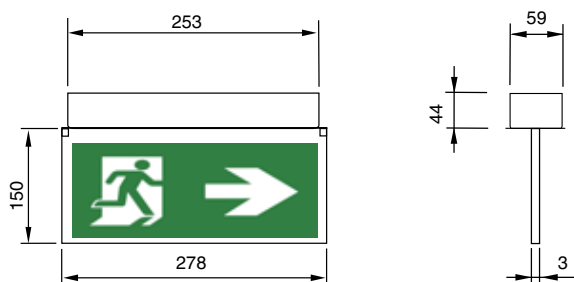

Antivandálica

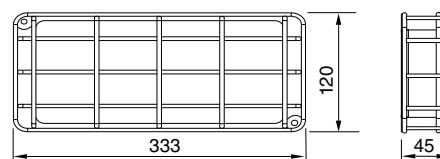

Características

Diseñadas según norma UNE-EN 60598-2-22, UNE-EN 60598-1, UNE-EN 62031 y UNE-EN 62384.

Grado de protección: IP44 - IK04.

Grado de aislamiento: Clase II.

LED indicador de presencia de red y carga de batería.

Batería de Ni-Cd estanca, de alta temperatura.



Instalación rápida con base pre-placa.

Opcionalmente Telemandable.

Marcado CE y de acorde a la directiva RoHS.

Flujo (Lm)	Autonomía (h)	Referencia No Permanente	PVR	Referencia Permanente	PVR	Referencia Auto Test	PVR	Ref.Auto Test Permanente	PVR
60	1 h	15-060	27,00 €	15-060P	37,00 €	15-060T	33,00 €	15-060PT	43,00 €
110	1 h	15-110	30,00 €	15-110P	40,00 €	15-110T	36,00 €	15-110PT	46,00 €
150	1 h	15-150	33,00 €	15-150P	42,00 €	15-150T	39,00 €	15-150PT	48,00 €
200	1 h	15-200	35,00 €	15-200P	44,00 €	15-200T	41,00 €	15-200PT	50,00 €
300	1 h	15-300	40,00 €	15-300P	50,00 €	15-300T	46,00 €	15-300PT	56,00 €
400	1 h	15-400	49,00 €	15-400P	58,00 €	15-400T	55,00 €	15-400PT	64,00 €
500	1 h	15-500	60,00 €	15-500P	68,00 €	15-500T	66,00 €	15-500PT	74,00 €
100	2 h	15-102	36,00 €	15-102P	46,00 €	15-102T	42,00 €	15-102PT	52,00 €
150	2 h	15-152	49,00 €	15-152P	58,00 €	15-152T	55,00 €	15-152PT	64,00 €
200	2 h	15-202	54,00 €	15-202P	64,00 €	15-202T	60,00 €	15-202PT	70,00 €
300	2 h	15-302	70,00 €	15-302P	80,00 €	15-302T	76,00 €	15-302PT	86,00 €
400	2 h	15-402	84,00 €	15-402P	94,00 €	15-402T	90,00 €	15-402PT	100,00 €
100	3 h	15-103	46,00 €	15-103P	56,00 €	15-103T	52,00 €	15-103PT	62,00 €
150	3 h	15-153	54,00 €	15-153P	64,00 €	15-153T	60,00 €	15-153PT	70,00 €
200	3 h	15-203	69,00 €	15-203P	79,00 €	15-203T	75,00 €	15-203PT	85,00 €
300	3 h	15-303	84,00 €	15-303P	94,00 €	15-303T	90,00 €	15-303PT	100,00 €

Accesorios

Descripción	Referencia	PVR	
Dispositivo de empotrar en techo Serie 15 color Blanco	15-DT	5,00 €	
Dispositivo de empotrar en techo Serie 15 color Negro	15-DT/N	9,00 €	
Dispositivo de empotrar en techo Serie 15 color Gris Plata	15-DT/G	9,00 €	
Dispositivo de empotrar en pared Serie 15 color Blanco	15-DP	7,00 €	
Dispositivo de empotrar en pared Serie 15 color Negro	15-DP/N	11,00 €	
Dispositivo de empotrar en pared Serie 15 color Gris Plata	15-DP/G	11,00 €	
Señalización banderola empotrada en techo Serie 15. 280x150mm.	15-BE	25,00 €	
Señalización banderola superficie Serie 15. 255x150mm.	15-BS	24,00 €	
Rótulo Salida Serie 15	15-911	4,00 €	
Rótulo Salida dirección a la derecha /izquierda Serie 15	15-912	4,00 €	
Rótulo Salida de emergencia Serie 15	15-914	4,00 €	
Rótulo Salida puerta a la derecha Serie 15	15-915	4,00 €	
Rótulo Salida puerta a la izquierda Serie 15	15-916	4,00 €	
Rótulo Salida puerta al frente Serie 15	15-917	4,00 €	
Rótulo para banderola	/ B	7,00 €	

- Otras opciones (Flujo lumínico / Autonomía / Tensión de alimentación): **CONSULTAR**

- Opción Sistema de control inalámbrico (Wireless): **CONSULTAR**

- Opción Sistema de control DALI: **CONSULTAR**



Serie 15 estanca



Superficie

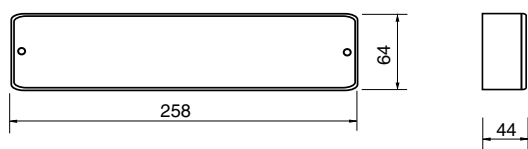

Antivandálica

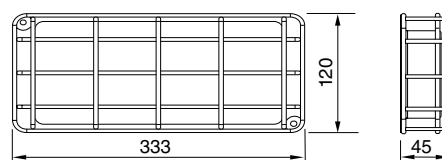

Características

Diseñadas según norma UNE-EN 60598-2-22, UNE-EN 60598-1, UNE-EN 62031 y UNE-EN 62384.

Grado de protección: IP66 - IK08.

Grado de aislamiento: Clase II.

LED indicador de presencia de red y carga de batería.

Batería de Ni-Cd estanca, de alta temperatura.

Instalación rápida con base pre-placa.







Opcionalmente Telemandable.

Marcado CE y de acuerdo a la directiva RoHS.

Flujo (Lm)	Autonomía (h)	Referencia No Permanente	PVR	Referencia Permanente	PVR	Referencia Auto Test	PVR	Ref. Auto Test Permanente	PVR
60	1 h	15-060E	37,00 €	15-060PE	47,00 €	15-060TE	43,00 €	15-060PTE	53,00 €
110	1 h	15-110E	40,00 €	15-110PE	50,00 €	15-110TE	46,00 €	15-110PTE	56,00 €
150	1 h	15-150E	43,00 €	15-150PE	52,00 €	15-150TE	49,00 €	15-150PTE	58,00 €
200	1 h	15-200E	45,00 €	15-200PE	54,00 €	15-200TE	51,00 €	15-200PTE	60,00 €
300	1 h	15-300E	50,00 €	15-300PE	60,00 €	15-300TE	56,00 €	15-300PTE	66,00 €
400	1 h	15-400E	59,00 €	15-400PE	68,00 €	15-400TE	65,00 €	15-400PTE	74,00 €
500	1 h	15-500E	70,00 €	15-500PE	78,00 €	15-500TE	76,00 €	15-500PTE	84,00 €
100	2 h	15-102E	46,00 €	15-102PE	56,00 €	15-102TE	52,00 €	15-102PTE	62,00 €
150	2 h	15-152E	59,00 €	15-152PE	68,00 €	15-152TE	65,00 €	15-152PTE	74,00 €
200	2 h	15-202E	64,00 €	15-202PE	74,00 €	15-202TE	70,00 €	15-202PTE	80,00 €
300	2 h	15-302E	80,00 €	15-302PE	90,00 €	15-302TE	86,00 €	15-302PTE	96,00 €
400	2 h	15-402E	94,00 €	15-402PE	104,00 €	15-402TE	100,00 €	15-402PTE	110,00 €
100	3 h	15-103E	56,00 €	15-103PE	66,00 €	15-103TE	62,00 €	15-103PTE	72,00 €
150	3 h	15-153E	64,00 €	15-153PE	74,00 €	15-153TE	70,00 €	15-153PTE	80,00 €
200	3 h	15-203E	79,00 €	15-203PE	89,00 €	15-203TE	85,00 €	15-203PTE	95,00 €
300	3 h	15-303E	94,00 €	15-303PE	104,00 €	15-303TE	100,00 €	15-303PTE	110,00 €
200	1 h			15-200PEF**	98,00 €			15-200PTEF**	104,00 €
400	1 h			15-400PEF**	118,00 €			15-400PTEF**	124,00 €

** Para el uso en locales de frío de hasta -30°C

Accesorios

Descripción	Referencia	PVR	
Señalización banderola superficie Serie 15	15-BS	24,00 €	
Rótulo Salida serie 15	15-911	4,00 €	
Rótulo Salida dirección a la derecha/izquierda serie 15	15-913	4,00 €	
Rótulo Salida de emergencia serie 15	15-914	4,00 €	
Rótulo Salida puerta a la derecha serie 15	15-915	4,00 €	
Rótulo Salida puerta a la izquierda serie 15	15-916	4,00 €	
Rótulo Salida puerta al frente serie 15	15-917	4,00 €	

- Otras opciones (Flujo lumínico / Autonomía / Tensión de alimentación): **CONSULTAR**

- Opción Sistema de control inalámbrico (Wireless): **CONSULTAR**

- Opción Sistema de control DALI: **CONSULTAR**



Serie 16 adosada frontal



Superficie

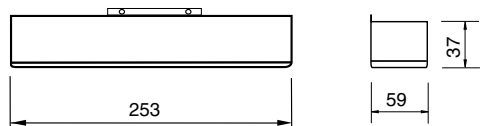

Banderola

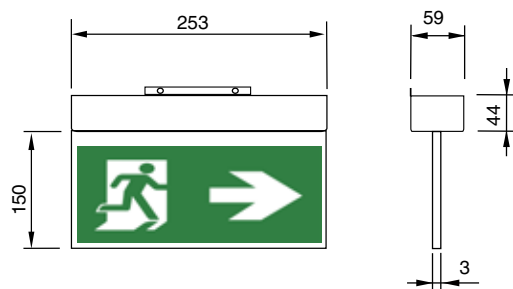

Características

Diseñadas según norma UNE-EN 60598-2-22, UNE-EN 60598-1, UNE-EN 62031 y UNE-EN 62384.

Grado de protección: IP44 - IK04.

Grado de aislamiento: Clase II.

LED indicador de presencia de red y carga de batería.

Batería de Ni-Cd estanca, de alta temperatura.

Instalación rápida con base pre-placa.

Opcionalmente Telemandable.

Marcado CE y de acorde a la directiva RoHS.

Flujo (Lm)	Autonomía (h)	Referencia No Permanente	PVR	Referencia Permanente	PVR	Referencia Auto Test	PVR	Ref. Auto Test Permanente	PVR
110	1 h	16F-110	35,00 €	16F-110P	50,00 €	16F-110T	40,00 €	16F-110PT	55,00 €
150	1 h	16F-150	37,00 €	16F-150P	52,00 €	16F-150T	42,00 €	16F-150PT	57,00 €
200	1 h	16F-200	40,00 €	16F-200P	55,00 €	16F-200T	45,00 €	16F-200PT	60,00 €
100	2 h	16F-102	40,00 €	16F-102P	55,00 €	16F-102T	45,00 €	16F-102PT	60,00 €
200	2 h	16F-202	55,00 €	16F-202P	70,00 €	16F-202T	60,00 €	16F-202PT	75,00 €
100	3 h	16F-103	50,00 €	16F-103P	65,00 €	16F-103T	55,00 €	16F-103PT	70,00 €
200	3 h	16F-203	70,00 €	16F-203P	85,00 €	16F-203T	75,00 €	16F-203PT	90,00 €

Accesorios

Descripción	Referencia	PVR
Señalización Banderola superficie serie 16. 255x150mm.	16F-BS	24,00 €
Rótulo Salida serie 16	16-911	4,00 €
Rótulo Salida dirección a la derecha /izquierda serie 16	16-912	4,00 €
Rótulo Salida de emergencia serie 16	16-914	4,00 €
Rótulo Salida puerta a la derecha serie 16	16-915	4,00 €
Rótulo Salida puerta a la izquierda serie 16	16-916	4,00 €
Rótulo Salida puerta al frente serie 16	16-917	4,00 €



- Otras opciones (Autonomía / Tensión de alimentación): **CONSULTAR**

- Opción Sistema de control inalámbrico (Wireless): **CONSULTAR**

- Opción Sistema de control DALI: **CONSULTAR**



Serie 16 adosada lateral



Superficie

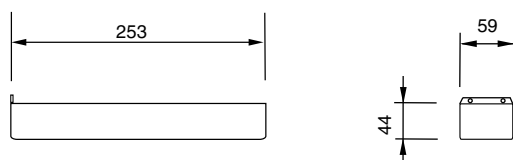

Banderola

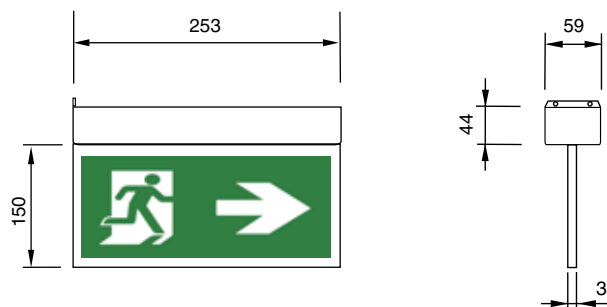

Características

Diseñadas según norma UNE-EN 60598-2-22, UNE-EN 60598-1, UNE-EN 62031 y UNE-EN 62384.

Grado de protección: IP44 - IK04.

Grado de aislamiento: Clase II.

LED indicador de presencia de red y carga de batería.

Batería de Ni-Cd estanca, de alta temperatura.

Instalación rápida con base pre-placa.

Opcionalmente Telemandable.

Marcado CE y de acorde a la directiva RoHS.

Flujo (Lm)	Autonomía (h)	Referencia No Permanente	PVR	Referencia Permanente	PVR	Referencia Auto Test	PVR	Ref. Auto Test Permanente	PVR
110	1 h	16L-110	35,00 €	16L-110P	50,00 €	16L-110T	40,00 €	16L-110PT	55,00 €
150	1 h	16L-150	37,00 €	16L-150P	52,00 €	16L-150T	42,00 €	16L-150PT	57,00 €
200	1 h	16L-200	40,00 €	16L-200P	55,00 €	16L-200T	45,00 €	16L-200PT	60,00 €
100	2 h	16L-102	40,00 €	16L-102P	55,00 €	16L-102T	45,00 €	16L-102PT	60,00 €
200	2 h	16L-202	55,00 €	16L-202P	70,00 €	16L-202T	60,00 €	16L-202PT	75,00 €
100	3 h	16L-103	50,00 €	16L-103P	65,00 €	16L-103T	55,00 €	16L-103PT	70,00 €
200	3 h	16L-203	70,00 €	16L-203P	85,00 €	16L-203T	75,00 €	16L-203PT	90,00 €

Accesorios

Descripción	Referencia	PVR	
Señalización banderola superficie Serie 16. 255x150mm.	16L-BS	24,00 €	
Rótulo Salida Serie 16	16-911	4,00 €	
Rótulo Salida dirección a la derecha /izquierda serie 16	16-912	4,00 €	
Rótulo Salida de emergencia serie 16	16-914	4,00 €	
Rótulo Salida puerta a la derecha serie 16	16-915	4,00 €	
Rótulo Salida puerta a la izquierda serie 16	16-916	4,00 €	
Rótulo Salida puerta al frente serie 16	16-917	4,00 €	

- Otras opciones (-Autonomía /Tensión de alimentación): **CONSULTAR**

- Opción Sistema de control inalámbrico (Wireless): **CONSULTAR**

- Opción Sistema de control DALI: **CONSULTAR**



Serie 17 carril trifásico

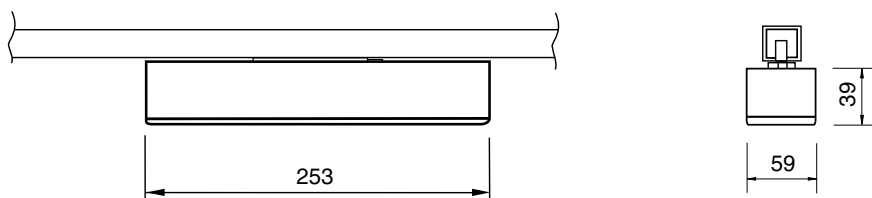

Características

Diseñadas según norma UNE-EN 60598-2-22, UNE-EN 60598-1, UNE-EN 62031 y UNE-EN 62384.

Fijación en carril electrificado trifásico según EN- 60570 mediante adaptador para carril electrificado trifásico.

Grado de protección: IP44 - IK04.

Grado de aislamiento: Clase II .

LED indicador de presencia de red y carga de batería.

Batería de Ni-Cd estanca, de alta temperatura.

Instalación rápida.

Marcado CE y de acorde a la directiva RoHS.

Flujo (Lm)	Autonomía (h)	Referencia No Permanente	PVR	Referencia Permanente	PVR	Referencia Auto Test	PVR	Ref. Auto Test Permanente	PVR
110	1 h	17-110CA	50,00 €	17-110PCA	60,00 €	17-110TCA	58,00 €	17-110PTCA	68,00 €
150	1 h	17-150CA	53,00 €	17-150PCA	63,00 €	17-150TCA	61,00 €	17-150PTCA	71,00 €
200	1 h	17-200CA	57,00 €	17-200PCA	67,00 €	17-200TCA	65,00 €	17-200PTCA	75,00 €
300	1 h	17-300CA	62,00 €	17-300PCA	72,00 €	17-300TCA	70,00 €	17-300PTCA	80,00 €
400	1 h	17-400CA	67,00 €	17-400PCA	77,00 €	17-400TCA	75,00 €	17-400PTCA	85,00 €
500	1 h	17-500CA	72,00 €	17-500PCA	82,00 €	17-500TCA	80,00 €	17-500PTCA	90,00 €
150	2 h	17-152CA	68,00 €	17-152PCA	88,00 €	17-152TCA	76,00 €	17-152PTCA	86,00 €
300	2 h	17-302CA	88,00 €	17-302PCA	98,00 €	17-302TCA	96,00 €	17-302PTCA	106,00 €
150	3 h	17-153CA	78,00 €	17-153PCA	88,00 €	17-153TCA	86,00 €	17-153PTCA	96,00 €

- Otras opciones (Flujo lumínico / Autonomía / Tensión de alimentación): **CONSULTAR**

- Opción Sistema de control inalámbrico (Wireless): **CONSULTAR**

- Opción Sistema de control DALI: **CONSULTAR**



Serie 18 óptica lineal



Superficie



Empotrable

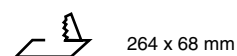
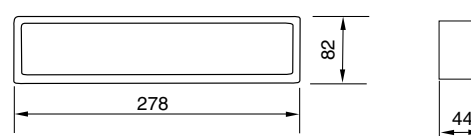

Características

Diseñadas según norma UNE-EN 60598-2-22, UNE-EN 60598-1, UNE-EN 62031 y UNE-EN 62384.

Grado de protección: IP44 - IK04.

Grado de aislamiento: Clase II.

LED indicador de presencia de red y carga de batería.

Batería de Ni-Cd estanca, de alta temperatura.

Instalación rápida con base pre-placa.

Opcionalmente Telemandable.

Marcado CE y de acorde a la directiva RoHS.

Flujo (Lm)	Autonomía (h)	Tipo	LENTE INTENSIVA	PVR	LENTE EVACUACION	PVR	LENTE PARED	PVR
90	1 h	N.P.	18-090I	34,00 €	18-090V	34,00 €	18-090P	34,00 €
200	1 h	N.P.	18-200I	40,00 €	18-200V	40,00 €	18-200P	40,00 €
270	1 h	N.P.	18-270I	47,00 €	18-270V	47,00 €	18-270P	47,00 €
360	1 h	N.P.	18-360I	52,00 €	18-360V	52,00 €	18-360P	52,00 €
450	1 h	N.P.	18-450I	60,00 €	18-450V	60,00 €	18-450P	60,00 €
100	2 h	N.P.	18-102I	41,00 €	18-102V	41,00 €	18-102P	41,00 €
200	2 h	N.P.	18-202I	48,00 €	18-202V	48,00 €	18-202P	48,00 €
300	2 h	N.P.	18-302I	63,00 €	18-302V	63,00 €	18-302P	63,00 €
100	3 h	N.P.	18-103I	53,00 €	18-103V	53,00 €	18-103P	53,00 €
200	3 h	N.P.	18-203I	63,00 €	18-203V	63,00 €	18-203P	63,00 €
90	1 h	P.	18-090PI	42,00 €	18-090PV	42,00 €	18-090PP	42,00 €
200	1 h	P.	18-200PI	48,00 €	18-200PV	48,00 €	18-200PP	48,00 €
270	1 h	P.	18-270PI	55,00 €	18-270PV	55,00 €	18-270PP	55,00 €
360	1 h	P.	18-360PI	60,00 €	18-360PV	60,00 €	18-360PP	60,00 €
450	1 h	P.	18-450PI	68,00 €	18-450PV	68,00 €	18-450PP	68,00 €
100	2 h	P.	18-102PI	49,00 €	18-102PV	49,00 €	18-102PP	49,00 €
200	2 h	P.	18-202PI	56,00 €	18-202PV	56,00 €	18-202PP	56,00 €
300	2 h	P.	18-302PI	71,00 €	18-302PV	71,00 €	18-302PP	71,00 €
100	3 h	P.	18-103PI	61,00 €	18-103PV	61,00 €	18-103PP	61,00 €
200	3 h	P.	18-203PI	71,00 €	18-203PV	71,00 €	18-203PP	71,00 €

- P.: Permanente / N.P.: No Permanente

Accesorios

Descripción	Referencia	PVR
Luminaria Serie 18 Estanca IP-66. (Añadir una E a la referencia no Estanca).	/E	10,00 €
Luminaria Serie 18 con Autotest. (Añadir una T).	/T	12,00 €
Dispositivo de empotrar en techo Serie 18 color Blanco	18-DT	5,00 €
Dispositivo de empotrar en techo Serie 18 color Negro	18-DT/N	9,00 €
Dispositivo de empotrar en techo Serie 18 color Gris Plata	18-DT/G	9,00 €
Dispositivo de empotrar en pared Serie 18 color Blanco	18-DP	7,00 €
Dispositivo de empotrar en pared Serie 18 color Negro	18-DP/N	11,00 €
Dispositivo de empotrar en pared Serie 18 color Gris Plata	18-DP/G	11,00 €

- Otras opciones (Flujo lumínico / Autonomía / Tensión de alimentación): **CONSULTAR**

- Opción Sistema de control inalámbrico (Wireless): **CONSULTAR**

- Opción Sistema de control DALI: **CONSULTAR**



Serie 20



Superficie

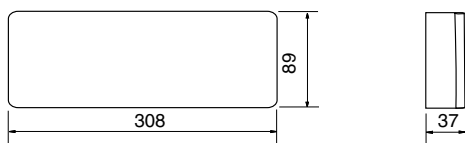

Empotrable

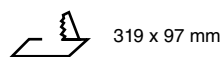
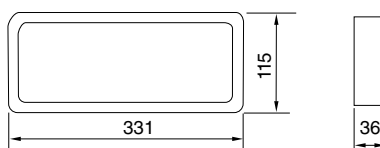

Banderola

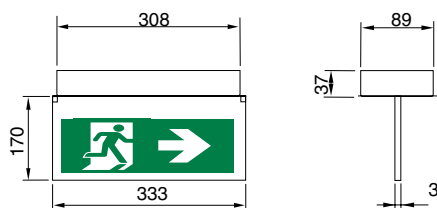

Antivandática

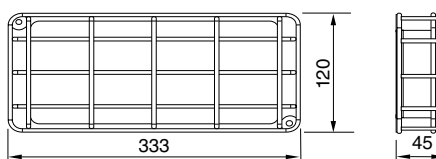

Características

Diseñadas según norma UNE-EN 60598-2-22, UNE-EN 60598-1, UNE-EN 62031 y UNE-EN 62384.

Grado de protección: IP44 - IK04.

Grado de aislamiento: Clase II.

LED indicador de presencia de red y carga de batería.

Batería de Ni-Cd estanca, de alta temperatura.

Instalación rápida con base pre-placa.

Opcionalmente Telemandable.

Marcado CE y de acorde a la directiva RoHS.

Flujo (Lm)	Autonomía (h)	Referencia No Permanente	PVR	Referencia Permanente	PVR	Referencia Auto Test	PVR	Ref. Auto Test Permanente	PVR
60	1	20-060	40,00 €	20-060P	50,00 €	20-060T	45,00 €	20-060PT	55,00 €
110	1	20-110	42,00 €	20-110P	52,00 €	20-110T	47,00 €	20-110PT	57,00 €
150	1	20-150	44,00 €	20-150P	54,00 €	20-150T	49,00 €	20-150PT	59,00 €
200	1	20-200	46,00 €	20-200P	56,00 €	20-200T	51,00 €	20-200PT	61,00 €
300	1	20-300	52,00 €	20-300P	62,00 €	20-300T	57,00 €	20-300PT	67,00 €
400	1	20-400	60,00 €	20-400P	70,00 €	20-400T	65,00 €	20-400PT	75,00 €
500	1	20-500	66,00 €	20-500P	76,00 €	20-500T	71,00 €	20-500PT	81,00 €
600	1	20-600	75,00 €	20-600P	85,00 €	20-600T	80,00 €	20-600PT	90,00 €
700	1	20-700	82,00 €	-	-	20-700T	87,00 €	-	-
800	1	20-800	86,00 €	-	-	20-800T	91,00 €	-	-
100	2	20-102	50,00 €	20-102P	60,00 €	20-102T	55,00 €	20-102PT	65,00 €
150	2	20-152	56,00 €	20-152P	66,00 €	20-152T	61,00 €	20-152PT	71,00 €
200	2	20-202	62,00 €	20-202P	72,00 €	20-202T	67,00 €	20-202PT	77,00 €
300	2	20-302	76,00 €	20-302P	86,00 €	20-302T	81,00 €	20-302PT	91,00 €
400	2	20-402	90,00 €	20-402P	100,00 €	20-402T	95,00 €	20-402PT	105,00 €
100	3	20-103	54,00 €	20-103P	64,00 €	20-103T	59,00 €	20-103PT	69,00 €
150	3	20-153	68,00 €	20-153P	78,00 €	20-153T	73,00 €	20-153PT	83,00 €
200	3	20-203	76,00 €	20-203P	86,00 €	20-203T	81,00 €	20-203PT	91,00 €
300	3	20-303	90,00 €	20-303P	100,00 €	20-303T	95,00 €	20-303PT	105,00 €

Accesorios

Descripción	Referencia	PVR
Dispositivo de empotrar en techo Serie 20 color Blanco	20-DT	7,00 €
Dispositivo de empotrar en techo Serie 20 color Negro	20-DT/N	12,00 €
Dispositivo de empotrar en techo Serie 20 color Gris Plata	20-DT/G	12,00 €
Dispositivo de empotrar en pared Serie 20 color Blanco	20-DP	8,50 €
Dispositivo de empotrar en pared Serie 20 color Negro	20-DP/N	14,00 €
Dispositivo de empotrar en pared Serie 20 color Gris Plata	20-DP/G	14,00 €
Dispositivo antivandálico Serie 20	20-DSA	60,00 €
Señalización banderola empotrada en techo Serie 20	20-BE	26,00 €
Señalización Banderola superficie Serie 20	20-BS	28,00 €
Rótulo Salida serie 20	20-911	4,00 €
Rótulo Salida dirección a la derecha/izquierda serie 20	20-912	4,00 €
Rótulo Salida de emergencia serie 20	20-914	4,00 €
Rótulo Salida puerta a la derecha serie 20	20-915	4,00 €
Rótulo Salida puerta a la izquierda serie 20	20-916	4,00 €
Rótulo Salida puerta al frente serie 20	20-917	4,00 €



- Otras opciones (Flujo lumínico / Autonomía / Tensión de alimentación): **CONSULTAR**

- Opción Sistema de control inalámbrico (Wireless): **CONSULTAR**

- Opción Sistema de control DALI: **CONSULTAR**



Serie 20 estanca



Superficie

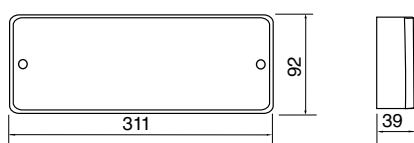

Antivandática

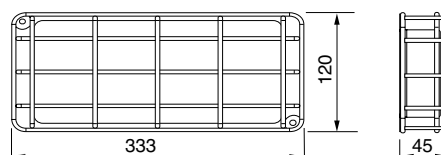

Características

Diseñadas según norma UNE-EN 60598-2-22, UNE-EN 60598-1, UNE-EN 62031 y UNE-EN 62384.

Grado de protección: IP65 - IK08.

Grado de aislamiento: Clase II.

LED indicador de presencia de red y carga de batería.

Batería de Ni-Cd estanca, de alta temperatura.







Instalación rápida con base pre-placa.

Opcionalmente Telemandable.

Marcado CE y de acuerdo a la directiva RoHS.

Flujo (Lm)	Autonomía (h)	Referencia No Permanente	PVR	Referencia Permanente	PVR	Referencia Auto Test	PVR	Ref. Auto Test Permanente	PVR
60	1	20-060E	48,00 €	20-060PE	58,00 €	20-060TE	53,00 €	20-060PTE	63,00 €
110	1	20-110E	50,00 €	20-110PE	60,00 €	20-110TE	55,00 €	20-110PTE	65,00 €
150	1	20-150E	52,00 €	20-150PE	62,00 €	20-150TE	57,00 €	20-150PTE	67,00 €
200	1	20-200E	54,00 €	20-200PE	64,00 €	20-200TE	59,00 €	20-200PTE	69,00 €
300	1	20-300E	60,00 €	20-300PE	70,00 €	20-300TE	65,00 €	20-300PTE	75,00 €
400	1	20-400E	68,00 €	20-400PE	78,00 €	20-400TE	73,00 €	20-400PTE	83,00 €
500	1	20-500E	74,00 €	20-500PE	84,00 €	20-500TE	79,00 €	20-500PTE	89,00 €
600	1	20-600E	83,00 €	20-600PE	93,00 €	20-600TE	88,00 €	20-600PTE	98,00 €
700	1	20-700E	90,00 €	-	-	20-700TE	95,00 €	-	-
800	1	20-800E	94,00 €	-	-	20-800TE	99,00 €	-	-
100	2	20-102E	58,00 €	20-102PE	68,00 €	20-102TE	63,00 €	20-102PTE	73,00 €
150	2	20-152E	64,00 €	20-152PE	74,00 €	20-152TE	69,00 €	20-152PTE	79,00 €
200	2	20-202E	70,00 €	20-202PE	80,00 €	20-202TE	75,00 €	20-202PTE	85,00 €
300	2	20-302E	84,00 €	20-302PE	94,00 €	20-302TE	89,00 €	20-302PTE	99,00 €
400	2	20-402E	98,00 €	20-402PE	108,00 €	20-402TE	103,00 €	20-402PTE	113,00 €
100	3	20-103E	62,00 €	20-103PE	72,00 €	20-103TE	67,00 €	20-103PTE	77,00 €
150	3	20-153E	76,00 €	20-153PE	86,00 €	20-153TE	81,00 €	20-153PTE	91,00 €
200	3	20-203E	84,00 €	20-203PE	94,00 €	20-203TE	89,00 €	20-203PTE	99,00 €
300	3	20-303E	98,00 €	20-303PE	108,00 €	20-303TE	103,00 €	20-303PTE	113,00 €

Accesorios

Descripción	Referencia	PVR	
Señalización banderola superficie Serie 20	20-BS	28,00 €	
Dispositivo antivandálico Serie 20	20-DSA	60,00 €	
Rótulo Salida serie 20	20-911	4,00 €	
Rótulo Salida dirección a la derecha/izquierda serie 20	20-912	4,00 €	
Rótulo Salida de emergencia serie 20	20-914	4,00 €	
Rótulo Salida puerta a la derecha serie 20	20-915	4,00 €	
Rótulo Salida puerta a la izquierda serie 20	20-916	4,00 €	
Rótulo Salida puerta al frente serie 20	20-917	4,00 €	

- Otras opciones (Flujo lumínico / Autonomía / Tensión de alimentación): **CONSULTAR**

- Opción Sistema de control inalámbrico (Wireless): **CONSULTAR**

- Opción Sistema de control DALI: **CONSULTAR**



Serie 26



Superficie

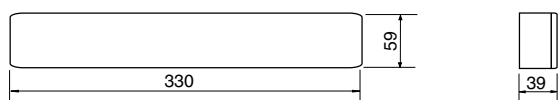

Empotrable

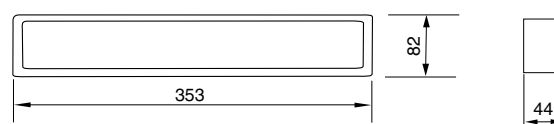

Banderola

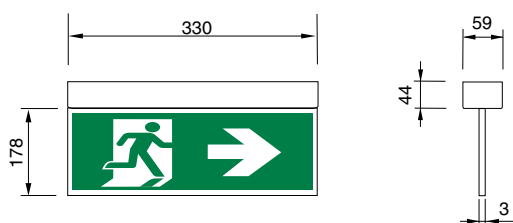

Características

Diseñadas según norma UNE-EN 60598-2-22, UNE-EN 60598-1, UNE-EN 62031 y UNE-EN 62384.

Grado de protección: IP44 - IK04.

Grado de aislamiento: Clase II.

LED indicador de presencia de red y carga de batería.

Batería de Ni-Cd estanca, de alta temperatura.

Instalación rápida con base pre-placa.

Opcionalmente Telemandable.

Marcado CE y de acorde a la directiva RoHS.

Flujo (Lm)	Autonomía (h)	Referencia No Permanente	PVR	Referencia Auto Test	PVR	Referencia Permanente	PVR	Ref.AutoTest Permanente	PVR
110	1	26-110	36,00 €	26-110T	41,00 €	26-110P	46,00 €	26-110PT	51,00 €
150	1	26-150	38,00 €	26-150T	43,00 €	26-150P	48,00 €	26-150PT	53,00 €
200	1	26-200	40,00 €	26-200T	45,00 €	26-200P	50,00 €	26-200PT	55,00 €
300	1	26-300	46,00 €	26-300T	51,00 €	26-300P	56,00 €	26-300PT	61,00 €
400	1	26-400	54,00 €	26-400T	59,00 €	26-400P	64,00 €	26-400PT	69,00 €
500	1	26-500	60,00 €	26-500T	65,00 €	26-500P	70,00 €	26-500PT	75,00 €
600	1	26-600	69,00 €	26-600T	74,00 €	26-600P	79,00 €	26-600PT	84,00 €
700	1	26-700	76,00 €	26-700T	81,00 €	-	-	-	-
800	1	26-800	80,00 €	26-800T	85,00 €	-	-	-	-
100	2	26-102	44,00 €	26-102T	49,00 €	26-102P	54,00 €	26-102PT	59,00 €
150	2	26-152	50,00 €	26-152T	55,00 €	26-152P	60,00 €	26-152PT	65,00 €
200	2	26-202	56,00 €	26-202T	61,00 €	26-202P	66,00 €	26-202PT	71,00 €
300	2	26-302	70,00 €	26-302T	75,00 €	26-302P	80,00 €	26-302PT	85,00 €
400	2	26-402	84,00 €	26-402T	89,00 €	26-402P	94,00 €	26-402PT	99,00 €
100	3	26-103	48,00 €	26-103T	53,00 €	26-103P	58,00 €	26-103PT	63,00 €
150	3	26-153	62,00 €	26-153T	67,00 €	26-153P	72,00 €	26-153PT	77,00 €
200	3	26-203	70,00 €	26-203T	75,00 €	26-203P	80,00 €	26-203PT	85,00 €
300	3	26-303	84,00 €	26-303T	89,00 €	26-303P	94,00 €	26-303PT	99,00 €

Accesorios

Descripción	Referencia	PVR
Dispositivo de empotrar en techo Serie 26 color Blanco	26-DT	6,00 €
Dispositivo de empotrar en techo Serie 26 color Negro	26-DT/N	10,00 €
Dispositivo de empotrar en techo Serie 26 color Gris Plata	26-DT/G	10,00 €
Dispositivo de empotrar en pared Serie 26 color Blanco	26-DP	8,00 €
Dispositivo de empotrar en pared Serie 26 color Negro	26-DP/N	12,00 €
Dispositivo de empotrar en pared Serie 26 color Gris Plata	26-DP/G	12,00 €
Señalización banderola empotrada en techo Serie 26	26-BE	26,00 €
Señalización banderola superficie Serie 26	26-BS	26,00 €
Rótulo Salida serie 20	26-911	4,00 €
Rótulo Salida dirección a la derecha/izquierda serie 26	26-912	4,00 €
Rótulo Salida de emergencia serie 26	26-914	4,00 €
Rótulo Salida puerta a la derecha serie 26	26-915	4,00 €
Rótulo Salida puerta a la izquierda serie 26	26-916	4,00 €
Rótulo Salida puerta al frente serie 26	26-917	4,00 €

SALIDA



SALIDA DE EMERGENCIA



- Otras opciones (Flujo lumínico / Autonomía / Tensión de alimentación): **CONSULTAR**



Serie 26 estanca



Superficie

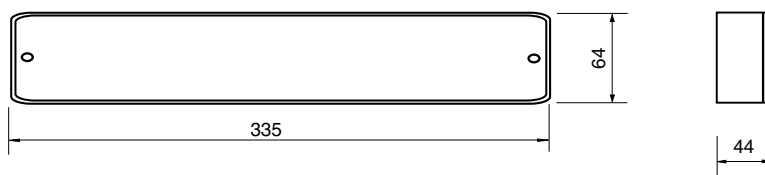

Características

Diseñadas según norma UNE-EN 60598-2-22, UNE-EN 60598-1, UNE-EN 62031 y UNE-EN 62384.

Grado de protección: IP65 - IK08.

Grado de aislamiento: Clase II.

LED indicador de presencia de red y carga de batería.

Batería de Ni-Cd estanca, de alta temperatura.







Instalación rápida con base pre-placa.

Opcionalmente Telemandable.

Marcado CE y de acorde a la directiva RoHS.

Flujo (Lm)	Autonomía (h)	Referencia No Permanente	PVR	Referencia Auto Test	PVR	Referencia Permanente	PVR	Ref. Auto Test Permanente	PVR
110	1	26-110E	44,00 €	26-110TE	49,00 €	26-110PE	54,00 €	26-110PTE	59,00 €
150	1	26-150E	46,00 €	26-150TE	51,00 €	26-150PE	56,00 €	26-150PTE	61,00 €
200	1	26-200E	48,00 €	26-200TE	53,00 €	26-200PE	58,00 €	26-200PTE	63,00 €
300	1	26-300E	54,00 €	26-300TE	59,00 €	26-300PE	64,00 €	26-300PTE	69,00 €
400	1	26-400E	62,00 €	26-400TE	67,00 €	26-400PE	72,00 €	26-400PTE	77,00 €
500	1	26-500E	68,00 €	26-500TE	73,00 €	26-500PE	78,00 €	26-500PTE	83,00 €
600	1	26-600E	77,00 €	26-600TE	82,00 €	26-600PE	87,00 €	26-600PTE	92,00 €
700	1	26-700E	84,00 €	26-700TE	89,00 €	-	-	-	-
800	1	26-800E	88,00 €	26-800TE	93,00 €	-	-	-	-
100	2	26-102E	52,00 €	26-102TE	57,00 €	26-102PE	62,00 €	26-102PTE	67,00 €
150	2	26-152E	58,00 €	26-152TE	63,00 €	26-152PE	68,00 €	26-152PTE	73,00 €
200	2	26-202E	64,00 €	26-202TE	69,00 €	26-202PE	74,00 €	26-202PTE	79,00 €
300	2	26-302E	78,00 €	26-302TE	83,00 €	26-302PE	88,00 €	26-302PTE	93,00 €
400	2	26-402E	92,00 €	26-402TE	97,00 €	26-402PE	102,00 €	26-402PTE	107,00 €
100	3	26-103E	56,00 €	26-103TE	61,00 €	26-103PE	66,00 €	26-103PTE	71,00 €
150	3	26-153E	70,00 €	26-153TE	75,00 €	26-153PE	80,00 €	26-153PTE	85,00 €
200	3	26-203E	78,00 €	26-203TE	83,00 €	26-203PE	88,00 €	26-203PTE	93,00 €
300	3	26-303E	92,00 €	26-303TE	97,00 €	26-303PE	102,00 €	26-303PTE	107,00 €

Accesorios

Descripción	Referencia	PVR	
Señalización banderola superficie Serie 26	26-BS	26,00 €	
Rótulo Salida serie 26	26-911	4,00 €	
Rótulo Salida dirección a la derecha/izquierda serie 26	26-912	4,00 €	
Rótulo Salida de emergencia serie 20	26-914	4,00 €	
Rótulo Salida puerta a la derecha serie 20	26-915	4,00 €	
Rótulo Salida puerta a la izquierda serie 20	26-916	4,00 €	
Rótulo Salida puerta al frente serie 20	26-917	4,00 €	

- Otras opciones (Flujo lumínico / Autonomía / Tensión de alimentación): **CONSULTAR**



Serie 27 frontal



Superficie

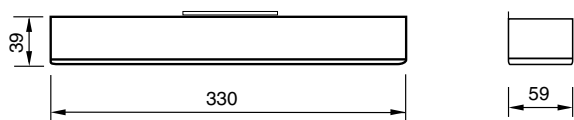

Banderola

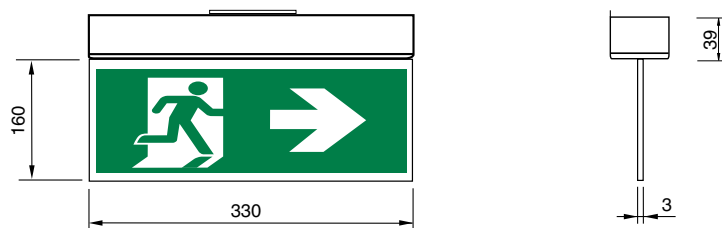

IP44 IK04 Ud./caja: 12 Nivel de Dto.: 2

Flujo	Autonomía (h)	Referencia No Permanente	PVR	Referencia Auto Test	PVR	Referencia Permanente	PVR	Ref. Auto Test Permanente	PVR
110	1	27F-110	40,00 €	27F-110T	48,00 €	27F-110P	55,00 €	27F-110PT	63,00 €
150	1	27F-150	42,00 €	27F-150T	50,00 €	27F-150P	57,00 €	27F-150PT	65,00 €
200	1	27F-200	45,00 €	27F-200T	53,00 €	27F-200P	60,00 €	27F-200PT	68,00 €
300	1	27F-300	50,00 €	27F-300T	58,00 €	27F-300P	65,00 €	27F-300PT	73,00 €
100	2	27F-102	50,00 €	27F-102T	58,00 €	27F-102P	65,00 €	27F-102PT	73,00 €
200	2	27F-202	65,00 €	27F-202T	73,00 €	27F-202P	70,00 €	27F-202PT	78,00 €
100	3	27F-103	60,00 €	27F-103T	68,00 €	27F-103P	70,00 €	27F-103PT	78,00 €
200	3	27F-203	80,00 €	27F-203T	88,00 €	27F-203P	90,00 €	27F-203PT	98,00 €

Serie 27 lateral

Superficie

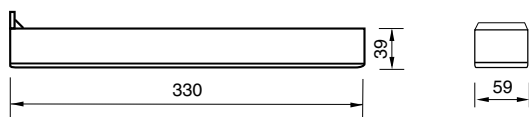

Banderola

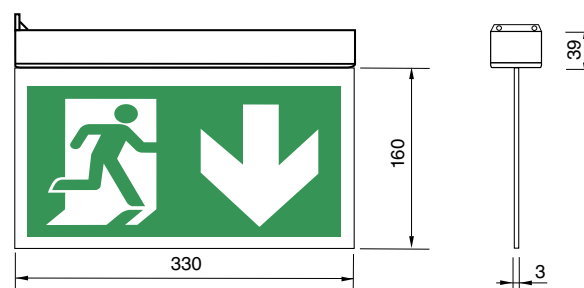

IP44 IK04 Ud./caja: 12 Nivel de Dto.: 2

Flujo	Autonomía (h)	Referencia No Permanente	PVR	Referencia Auto Test	PVR	Referencia Permanente	PVR	Ref.Auto Test Permanente	PVR
110	1	27L-110	40,00 €	27L-110T	48,00 €	27L-110P	55,00 €	27L-110PT	63,00 €
150	1	27L-150	42,00 €	27L-150T	50,00 €	27L-150P	57,00 €	27L-150PT	65,00 €
200	1	27L-200	45,00 €	27L-200T	53,00 €	27L-200P	60,00 €	27L-200PT	68,00 €
300	1	27L-300	50,00 €	27L-300T	58,00 €	27L-300P	65,00 €	27L-300PT	73,00 €
100	2	27L-102	50,00 €	27L-102T	58,00 €	27L-102P	65,00 €	27L-102PT	73,00 €
200	2	27L-202	65,00 €	27L-202T	73,00 €	27L-202P	70,00 €	27L-202PT	78,00 €
100	3	27L-103	60,00 €	27L-103T	68,00 €	27L-103P	70,00 €	27L-103PT	78,00 €
200	3	27L-203	80,00 €	27L-203T	88,00 €	27L-203P	90,00 €	27L-203PT	98,00 €

Accesorios

Descripción	Referencia	PVR
Señalización Banderola superficie serie 27	27-BS	22,00 €
Rótulo Salida serie 27	27-911	4,00 €
Rótulo Salida dirección a la derecha/izquierda serie 27	27-912	4,00 €
Rótulo Salida de emergencia serie 27	27-914	4,00 €
Rótulo Salida puerta a la derecha serie 27	27-915	4,00 €
Rótulo Salida puerta a la izquierda serie 27	27-916	4,00 €
Rótulo Salida puerta al frente serie 27	27-917	4,00 €



Características

Diseñadas según norma UNE-EN 60598-2-22, UNE-EN 60598-1 y UNE-EN 62031.

Grado de protección: IP44 - IK04.

Grado de aislamiento: Clase II.

LED indicador de presencia de red y carga de batería.

Batería de Ni-Cd estanca, de alta temperatura.

Instalación rápida con base pre-placa.

Opcionalmente Telemandable.

Marcado CE y de acuerdo a la directiva RoHS.



Serie 29



Superficie

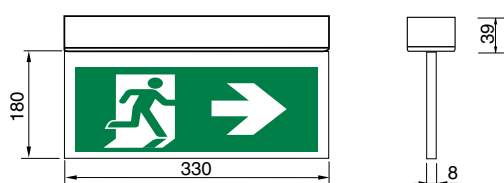

Empotrada

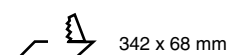
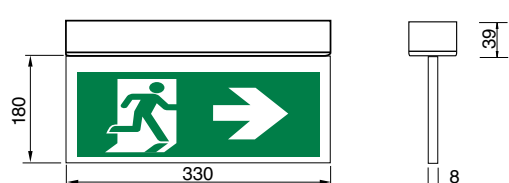

Carril

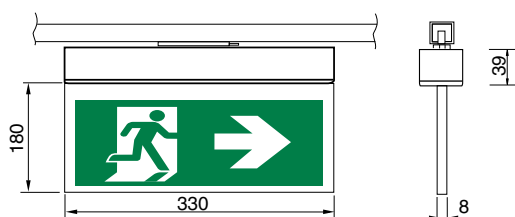

Suspendida

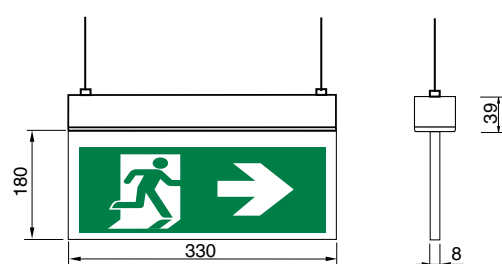

Características

Diseñadas según norma UNE-EN 60598-2-22, UNE-EN 60598-1, UNE-EN 62031 y UNE-EN 62384.

Grado de protección: IP44 - IK04.

Grado de aislamiento: Clase II.

LED indicador de presencia de red y carga de batería.

Batería de Ni-Cd estanca, de alta temperatura.

Instalación rápida con base pre-placa.

Opcionalmente Telemandable.

Marcado CE y de acuerdo a la directiva RoHS.

Autonomía (h)	Descripción	Referencia Permanente	PVR
1	Adosada a techo	29-BP-AT01	140,00 €
1	Empotrada techo	29-BP-ET01	150,00 €
1	Suspendida	29-BP-SP01	180,00 €
1	Adosada a pared	29-BP-AP01	140,00 €
1	Banderola a pared	29-BP-BP01	150,00 €
3	Adosada a techo	29-BP3-AT01	150,00 €
3	Empotrada techo	29-BP3-ET01	160,00 €
3	Suspendida	29-BP3-SP01	190,00 €
3	Adosada a pared	29-BP3-AP01	150,00 €
3	Banderola a pared	29-BP3-BP01	160,00 €
1	Para carril Trifasico	29-BP-CA01	160,00 €
3	Para carril Trifasico	29-BP3-CA01	170,00 €

Versión AUTOTEST, añadir al final de la referencia /T

Versión AUTOTEST, PVR incremento de 10,00€

Pictogramas

Pictograma a 2 caras	Referencia	Pictograma a 1 cara	Referencia
EVACUACION 	-01	SALIDA 	-02
SIA 	-04	SALIDA DE EMERGENCIA 	-03
SIA ZONA DE REFUGIO 	-09	SIN SALIDA 	-05
		SIA SALIDA AL FRENTE 	-08
		SALIDA AL FRENTE 	-11

- Diferentes pictogramas, cambiar referencia genérica -01 por el código numérico que corresponde al icono.

- Otras opciones (Autonomía / Tensión de alimentación): **CONSULTAR**



Serie 30 Redonda



Estándar

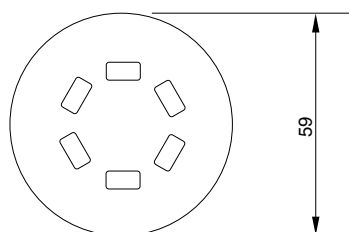

Lente Vial (evacuación)

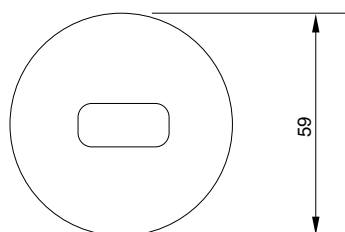

Lente Antipánico

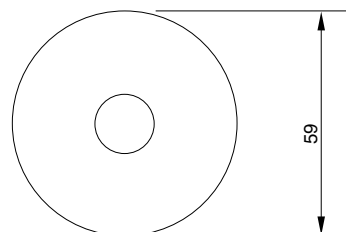

Perfil

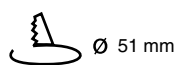
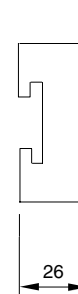

Driver

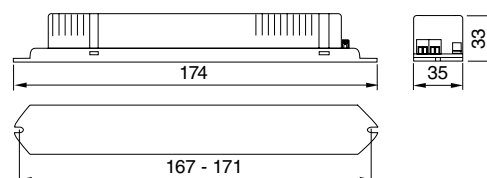

Características

Diseñadas según norma UNE-EN 60598-2-22, UNE-EN 60598-1, UNE-EN 62031 y UNE-EN 62384.

Grado de protección: IP44 empotrada en falso techo - IK04.

Grado de aislamiento: Clase II.

LED indicador de presencia de red y carga de batería.

Batería de Ni-Cd estanca, de alta temperatura.

Instalación rápida.

Telemandable.

Marcado CE y de acorde a la directiva RoHS.

Flujo (Lm)	Tipo*	Autonomía (h)	Referencia Estándar	PVR	Referencia Evacuación	PVR	Referencia Antipánico	PVR
70	NP	1	30-070R	42,00 €	30-070RV	46,00 €	30-070RI	44,00 €
100	NP	1	30-100R	44,00 €	30-100RV	48,00 €	30-100RI	46,00 €
150	NP	1	30-150R	48,00 €	30-150RV	52,00 €	30-150RI	50,00 €
200	NP	1	30-200R	54,00 €	30-200RV	58,00 €	30-200RI	56,00 €
260	NP	1	30-260R	60,00 €	30-260RV	64,00 €	30-260RI	62,00 €
300	NP	1	30-300R	66,00 €	30-300RV	70,00 €	30-300RI	68,00 €
60	NP	2	30-062R	54,00 €	30-062RV	58,00 €	30-062RI	56,00 €
100	NP	2	30-102R	58,00 €	30-102RV	62,00 €	30-102RI	60,00 €
150	NP	2	30-152R	64,00 €	30-152RV	68,00 €	30-152RI	66,00 €
50	NP	3	30-053R	58,00 €	30-053RV	62,00 €	30-053RI	60,00 €
103	NP	3	30-103R	74,00 €	30-103RV	78,00 €	30-103RI	76,00 €
70	P	1	30-070PR	64,00 €	30-070PRV	68,00 €	30-070PRI	66,00 €
100	P	1	30-100PR	66,00 €	30-100PRV	70,00 €	30-100PRI	68,00 €
150	P	1	30-150PR	69,00 €	30-150PRV	73,00 €	30-150PRI	71,00 €
200	P	1	30-200PR	74,00 €	30-200PRV	78,00 €	30-200PRI	76,00 €
260	P	1	30-260PR	80,00 €	30-260PRV	84,00 €	30-260PRI	82,00 €
300	P	1	30-300PR	86,00 €	30-300PRV	90,00 €	30-300PRI	88,00 €
60	P	2	30-062PR	74,00 €	30-062PRV	78,00 €	30-062PRI	76,00 €
100	P	2	30-102PR	78,00 €	30-102PRV	82,00 €	30-102PRI	80,00 €
150	P	2	30-152PR	84,00 €	30-152PRV	88,00 €	30-152PRI	86,00 €
50	P	3	30-053PR	78,00 €	30-053PRV	82,00 €	30-053PRI	80,00 €
103	P	3	30-103PR	95,00 €	30-103PRV	99,00 €	30-103PRI	97,00 €
			Referencia Spot	PVR				
100	NP	-	30-100RS	46,00 €				
200	NP	-	30-200RS	56,00 €				
300	NP	-	30-300RS	68,00 €				

- P.: Permanente / N.P.: No Permanente

Accesorios

Descripción	Referencia	PVR
Embelledor redondo, color Negro. Incrementar en el PVR de la Serie 30 en Blanco	/N	3,00 €
Embelledor redondo, color Gris. Incrementar en el PVR de la Serie 30 en Blanco	/GP	5,00 €
Luminaria Serie 30 con AutoTest	/T	12,00 €

- Otras opciones (Autonomía / Tensión de alimentación): **CONSULTAR**

- Opción Sistema de control inalámbrico (Wireless): **CONSULTAR**

- Opción Sistema de control DALI: **CONSULTAR**



Serie 30 Cuadrada



Estándar

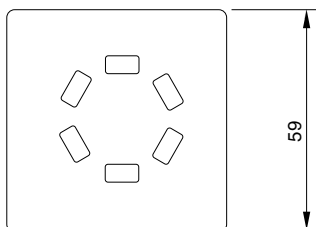

Lente Vial (evacuación)

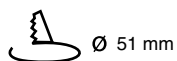
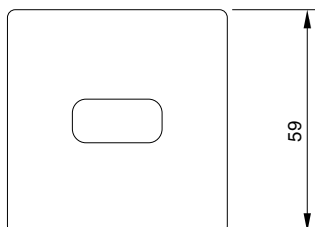

Lente Antipánico

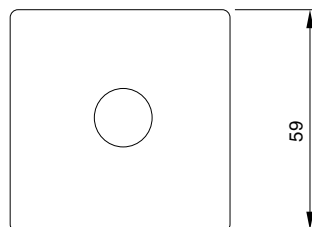

Perfil

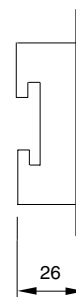

Driver

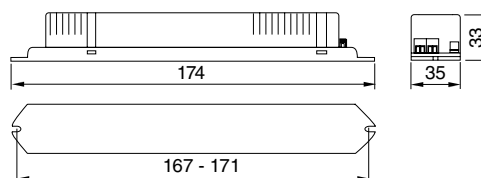

Características

Diseñadas según norma UNE-EN 60598-2-22, UNE-EN 60598-1, UNE-EN 62031 y UNE-EN 62384.

Grado de protección: IP20 - IK04.

Grado de aislamiento: Clase II.

LED indicador de presencia de red y carga de batería.

Batería de Ni-Cd estanca, de alta temperatura.

Instalación rápida.

Telemandable.

Marcado CE y de acorde a la directiva RoHS.

Flujo (Lm)	Tipo*	Autonomía (h)	Referencia Estándar	PVR	Referencia Evacuación	PVR	Referencia Antipánico	PVR
70	NP	1	30-070C	42,00 €	30-070CV	46,00 €	30-070CI	44,00 €
100	NP	1	30-100C	44,00 €	30-100CV	48,00 €	30-100CI	46,00 €
150	NP	1	30-150C	48,00 €	30-150CV	52,00 €	30-150CI	50,00 €
200	NP	1	30-200C	54,00 €	30-200CV	58,00 €	30-200CI	56,00 €
260	NP	1	30-260C	60,00 €	30-260CV	64,00 €	30-260CI	62,00 €
300	NP	1	30-300C	66,00 €	30-300CV	70,00 €	30-300CI	68,00 €
60	NP	2	30-062C	54,00 €	30-062CV	58,00 €	30-062CI	56,00 €
100	NP	2	30-102C	58,00 €	30-102CV	62,00 €	30-102CI	60,00 €
150	NP	2	30-152C	64,00 €	30-152CV	68,00 €	30-152CI	66,00 €
50	NP	3	30-053C	58,00 €	30-053CV	62,00 €	30-053CI	60,00 €
103	NP	3	30-103C	74,00 €	30-103CV	78,00 €	30-103CI	76,00 €
70	P	1	30-070PC	64,00 €	30-070PCV	68,00 €	30-070PCI	66,00 €
100	P	1	30-100PC	66,00 €	30-100PCV	70,00 €	30-100PCI	68,00 €
150	P	1	30-150PC	69,00 €	30-150PCV	73,00 €	30-150PCI	71,00 €
200	P	1	30-200PC	74,00 €	30-200PCV	78,00 €	30-200PCI	76,00 €
260	P	1	30-260PC	80,00 €	30-260PCV	84,00 €	30-260PCI	82,00 €
300	P	1	30-300PC	86,00 €	30-300PCV	90,00 €	30-300PCI	88,00 €
60	P	2	30-062PC	74,00 €	30-062PCV	78,00 €	30-062PCI	76,00 €
100	P	2	30-102PC	78,00 €	30-102PCV	82,00 €	30-102PCI	80,00 €
150	P	2	30-152PC	84,00 €	30-152PCV	88,00 €	30-152PCI	86,00 €
50	P	3	30-053PC	78,00 €	30-053PCV	82,00 €	30-053PCI	80,00 €
103	P	3	30-103PC	95,00 €	30-103PCV	99,00 €	30-103PCI	97,00 €
			Referencia Spot	PVR				
100	NP	-	30-100CS	46,00 €				
200	NP	-	30-200CS	56,00 €				
300	NP	-	30-300CS	68,00 €				

- P.: Permanente / N.P.: No Permanente

Accesorios

Descripción	Referencia	PVR
Embelledor cuadrado, color Negro. Incrementar en el PVR de la Serie 30 en Blanco	/N	3,00 €
Embelledor cuadrado, color Gris. Incrementar en el PVR de la Serie 30 en Blanco	/GP	5,00 €
Luminaria Serie 30 con AutoTest	/T	12,00 €

- Otras opciones (Autonomía / Tensión de alimentación): **CONSULTAR**

- Opción Sistema de control inalámbrico (Wireless): **CONSULTAR**

- Opción Sistema de control DALI: **CONSULTAR**



Serie 35



Superficie y Estanca

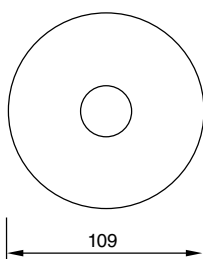

Características

Diseñadas según norma UNE-EN 60598-2-22, UNE-EN 60598-1, UNE-EN 62031 y UNE-EN 62384.

Grado de protección: IP44 - IK04.

Grado de aislamiento: Clase II.

LED indicador de presencia de red y carga de batería.

Batería de Ni-Cd estanca, de alta temperatura.

Instalación rápida.

Telemandable.

Marcado CE y de acorde a la directiva RoHS.

IP44 IK04 Ud./caja: 25 Nivel de Dto.: 2

Flujo (Lm)	Tipo*	Autonomía (h)	Referencia Evacuación	PVR	Referencia Antipánico	PVR	Referencia Spot	PVR
100	NP	1	35-100V	46,00 €	35-100I	44,00 €	35-100	49,00 €
150	NP	1	35-150V	50,00 €	35-150I	48,00 €	35-150	53,00 €
200	NP	1	35-200V	55,00 €	35-200I	52,00 €	35-200	57,00 €
300	NP	1	35-300V	59,00 €	35-300I	56,00 €	35-300	61,00 €
400	NP	1	35-400V	68,00 €	35-400I	64,00 €	35-400	69,00 €
100	NP	2	35-102V	55,00 €	35-102I	52,00 €	35-102	57,00 €
200	NP	2	35-202V	68,00 €	35-202I	64,00 €	35-202	69,00 €
250	NP	2	35-252V	78,00 €	35-252I	74,00 €	35-252	79,00 €
103	NP	3	35-103V	68,00 €	35-103I	64,00 €	35-103	69,00 €
153	NP	3	35-153V	78,00 €	35-153I	74,00 €	35-153	79,00 €
100	P	1	35-100PV	53,00 €	35-100PI	50,00 €	35-100P	55,00 €
150	P	1	35-150PV	57,00 €	35-150PI	54,00 €	35-150P	59,00 €
200	P	1	35-200PV	61,00 €	35-200PI	58,00 €	35-200P	63,00 €
300	P	1	35-300PV	65,00 €	35-300PI	62,00 €	35-300P	67,00 €
400	P	1	35-400PV	74,00 €	35-400PI	70,00 €	35-400P	75,00 €
100	P	2	35-102PV	61,00 €	35-102PI	58,00 €	35-102P	63,00 €
200	P	2	35-202PV	74,00 €	35-202PI	70,00 €	35-202P	75,00 €
250	P	2	35-252PV	84,00 €	35-252PI	80,00 €	35-252P	85,00 €
103	P	3	35-103PV	74,00 €	35-103PI	70,00 €	35-103P	75,00 €
153	P	3	35-153PV	84,00 €	35-153PI	80,00 €	35-153P	85,00 €

NP= NO Permanente; P= Permanente

Accesorios

Descripción	Referencia	PVR
Luminaria Serie 35 Estanca IP65 (añadir una E al final de la referencia no estanca)	E	10,00 €
Luminaria Serie 35 con AutoTest	/T	12,00 €
Acabado Negro Serie 35	/N	8,00 €
Acabado Gris Serie 35	/G	10,00 €
Adaptador sujección a pared Serie 35	35-AP	14,00 €

- Otras opciones (Autonomía / Tensión de alimentación): **CONSULTAR**



Serie 37



Empotrada y Empotrada Estanca

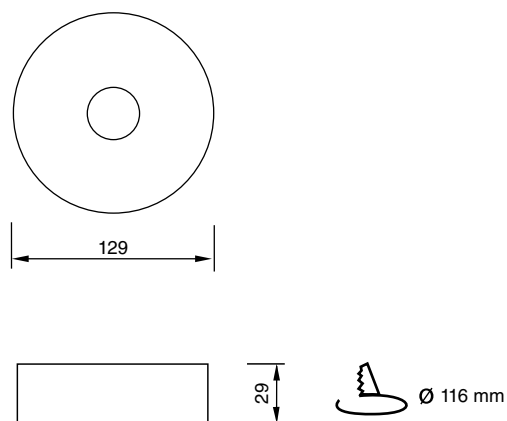

Características

Diseñadas según norma UNE-EN 60598-2-22, UNE-EN 60598-1, UNE-EN 62031 y UNE-EN 62384.

Grado de protección: IP44 - IK04.

Grado de aislamiento: Clase II.

LED indicador de presencia de red y carga de batería.

Batería de Ni-Cd estanca, de alta temperatura.

Instalación rápida.

Telemandable.

Marcado CE y de acorde a la directiva RoHS.

Flujo (Lm)	Tipo*	Autonomía (h)	Referencia Evacuación	PVR	Referencia Antipánico	PVR	Referencia Spot	PVR
100	NP	1	37-100V	53,00 €	37-100I	50,00 €	37-100	55,00 €
150	NP	1	37-150V	57,00 €	37-150I	54,00 €	37-150	59,00 €
200	NP	1	37-200V	61,00 €	37-200I	58,00 €	37-200	63,00 €
300	NP	1	37-300V	65,00 €	37-300I	62,00 €	37-300	67,00 €
400	NP	1	37-400V	74,00 €	37-400I	70,00 €	37-400	75,00 €
100	NP	2	37-102V	61,00 €	37-102I	58,00 €	37-102	63,00 €
200	NP	2	37-202V	74,00 €	37-202I	70,00 €	37-202	75,00 €
250	NP	2	37-252V	84,00 €	37-252I	80,00 €	37-252	85,00 €
103	NP	3	37-103V	74,00 €	37-103I	70,00 €	37-103	75,00 €
153	NP	3	37-153V	84,00 €	37-153I	80,00 €	37-153	85,00 €
100	P	1	37-100PV	59,00 €	37-100PI	56,00 €	37-100P	61,00 €
150	P	1	37-150PV	63,00 €	37-150PI	60,00 €	37-150P	65,00 €
200	P	1	37-200PV	67,00 €	37-200PI	64,00 €	37-200P	69,00 €
300	P	1	37-300PV	71,00 €	37-300PI	68,00 €	37-300P	73,00 €
400	P	1	37-400PV	80,00 €	37-400PI	76,00 €	37-400P	81,00 €
100	P	2	37-102PV	67,00 €	37-102PI	64,00 €	37-102P	69,00 €
200	P	2	37-202PV	80,00 €	37-202PI	76,00 €	37-202P	81,00 €
250	P	2	37-252PV	90,00 €	37-252PI	86,00 €	37-252P	91,00 €
103	P	3	37-103PV	80,00 €	37-103PI	76,00 €	37-103P	81,00 €
153	P	3	37-153PV	90,00 €	37-153PI	86,00 €	37-153P	91,00 €

NP= NO Permanente; P= Permanente

Accesorios

Descripción	Referencia	PVR
Luminaria Serie 37 Estanca IP65 (añadir una E al final de la referencia no estanca)	E	10,00 €
Luminaria Serie 37 con AutoTest	/T	12,00 €
Acabado Negro Serie 37	/N	8,00 €
Acabado Gris Serie 37	/G	10,00 €

- Otras opciones (Autonomía / Tensión de alimentación): **CONSULTAR**



Serie 45 Balizado



Redonda y Redonda Oval

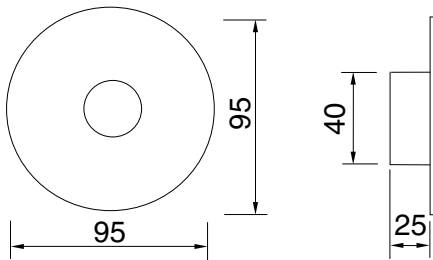

Cuadrada

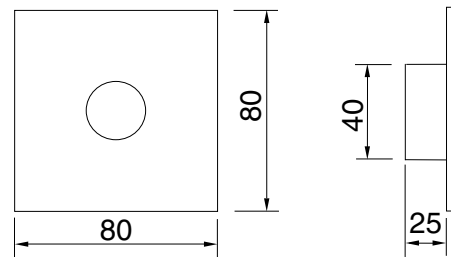

Cuadro Centralizado

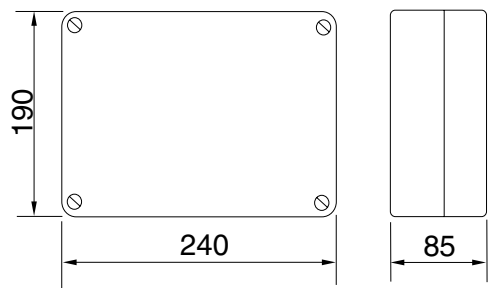

Características

Diseñadas según norma UNE-EN 60598-2-22, UNE-EN 60598-1

Grado de protección: IP44/IP66 - IK08

Grado de aislamiento: Clase II.

LED indicador de presencia de red y carga de batería.

Batería de Ni-Cd estanca, de alta temperatura.

Instalación rápida.

Para empotrar en caja universal.

Opcional, muelles para empotrar en falso techo o pared.

Marcado CE y de acorde a la directiva RoHS.

Baliza Autónoma IP44 (IP66 Estanca) IK08 Ud./caja: 50 Nivel de Dto.: 2

Color del marco	Tipo	Aut. (h)	Led Emergencia	Led Señalización	Acabado Cuadrado	PVR	Acabado Redondo	PVR	Acabado Redondo Oval	PVR
Blanco	NP	1	Blanco	Verde	45-ACB	18,00 €	45-ARB	18,00 €	45-AROB	18,00 €
Blanco	P	1	Blanco	Blanco	45-APCB	20,00 €	45-APRB	20,00 €	45-APROB	20,00 €
Estanca IP66 - IK08 añadir a la referencia /E						6,00€				

Baliza Centralizada a 12V IP44 (IP66 Estanca) IK08 Ud./caja: 50 Nivel de Dto.: 2

Color del marco	Tipo	Aut. (h)	LED	Led Señalización	Acabado Cuadrado	PVR	Acabado Redondo	PVR	Acabado Redondo Oval	PVR
Blanco	P	-	Blanco	En Alimentador	45-CCB	12,00 €	45-CRB	12,00 €	45-CROB	12,00 €
Estanca IP66 - IK08 añadir a la referencia /E						6,00 €				

Alimentador para centralizadas

Descripción	Referencia	PVR
Permanente 12V - 1 hora, hasta 70 balizas	45-AP70	155,00 €
Permanente 12V - 1 hora, hasta 150 balizas	45-AP150	180,00 €
Permanente 12V - 1 hora, hasta 200 balizas	45-AP200	206,00 €
Con sistema autotest añadir a la referencia /T		16,00 €

Baliza Señalizadora 230V IP44 (IP66 Estanca) IK08 Ud./caja: 50 Nivel de Dto.: 2

Color del marco	Tipo	Aut. (h)	LED	Acabado Cuadrado	PVR	Acabado Redondo	PVR	Acabado Redondo Oval	PVR
Blanco	S	-	Blanco	45-SCB	16,00 €	45-SRB	16,00 €	45-SROB	16,00€
Estanca IP66 - IK08 añadir a la referencia /E					6,00 €				

Accesorios

Descripción	Referencia	PVR
LED de Emergencia Azul. Disponibles para todos los modelos. Añadir a la Referencia	/A	4,00 €
LED de Emergencia Ámbar. Disponibles para todos los modelos. Añadir a la Referencia	/M	4,00 €
LED de Emergencia Rojo. Disponibles para todos los modelos. Añadir a la Referencia	/R	4,00 €
LED de testigo de carga Azul. Disponibles para todos los modelos. Añadir a la Referencia	/TCA	2,00 €
LED de testigo de carga Ámbar. Disponibles para todos los modelos. Añadir a la Referencia	/TCM	2,00 €
LED de testigo de carga Rojo. Disponibles para todos los modelos. Añadir a la Referencia	/TCR	2,00 €
Embelledor Negro. Sustituir en la referencia B por N	N	
Embelledor Gris. Sustituir en la referencia B por G	G	
Dispositivo de empotrar Serie 45. Añadir a la referencia	/DP	4,00€

- Otras opciones (Autonomía / Tensión de alimentación): **CONSULTAR**



Serie 50



Un Foco

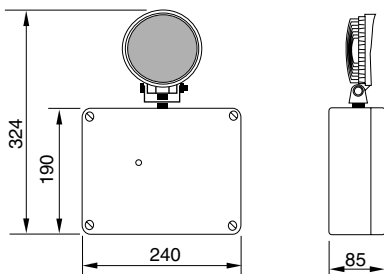

Dos Focos

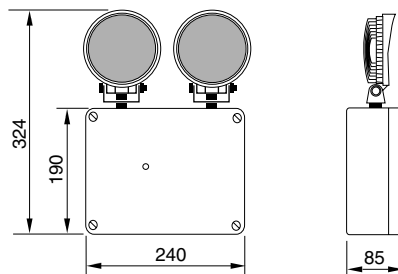

Tres Focos

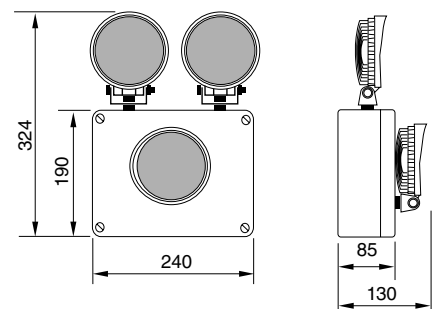

Cuatro Focos

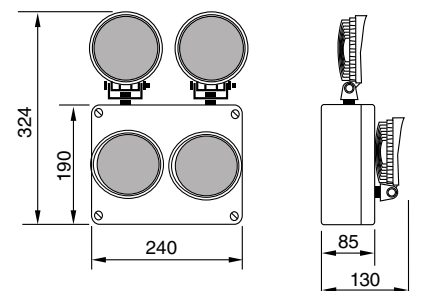

Características

Diseñadas según norma UNE-EN 60598-2-22,
UNE-EN 60598-1, UNE-EN 62031 y UNE-EN 62384.

Grado de protección: IP65 - IK08.

Grado de aislamiento: Clase II.

LED indicador de presencia de red y carga de batería.

Batería de Ni-Cd estanca, de alta temperatura.

Instalación superficie.

Telemandable.

Marcado CE y de acorde a la directiva RoHS.

IP65 IK08 Ud./caja: 1 Nivel de Dto.: 2

Lm	Tipo*	Aut. (h)	Foco Emergencia	Referencia Estándar	PVR	Referencia Auto Test	PVR
1000	NP	1	1x18W. Led	50-1000	190,00 €	50-1000T	210,00 €
2000	NP	1	2x18W. Led	50-2000	250,00 €	50-2000T	270,00 €
2700	NP	1	2x18W. Led	50-2700	310,00 €	50-2700T	330,00 €
3800	NP	1	3x18W. Led	50-3800	400,00 €	50-3800T	420,00 €
4800	NP	1	4x18W. Led	50-4800	530,00 €	50-4800T	550,00 €
1000	NP	2	1x18W. Led	50-1002	225,00 €	50-1002T	245,00 €
2000	NP	2	2x18W. Led	50-2002	335,00 €	50-2002T	355,00 €
1000	NP	3	1x18W. Led	50-1003	285,00 €	50-1003T	305,00 €
1000	NP	1	1x18W. Led	50-1000F	250,00 €	50-1000TF	270,00 €
2000	NP	1	2x18W. Led	50-2000F	325,00 €	50-2000TF	345,00 €
1000	P	1	1x18W. Led	50-1000P	245,00 €	50-1000PT	265,00 €
2000	P	1	2x18W. Led	50-2000P	310,00 €	50-2000PT	330,00 €
1000	P	1	1x18W. Led	50-1000PF	310,00 €	50-1000PTF	330,00 €
2000	P	1	2x18W. Led	50-2000PF	380,00 €	50-2000PTF	400,00 €

NP= NO Permanente; P= Permanente

F= Para uso en camaras frigorificas. Temperatura hasta -30°C

- Otras opciones (Autonomía / Tensión de alimentación): **CONSULTAR**



Serie 55

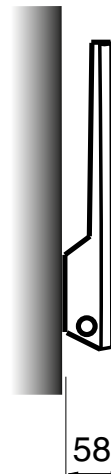
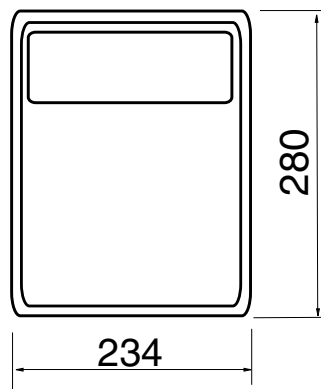

Características

Diseñadas según norma UNE-EN 60598-2-22, UNE-EN 60598-1, UNE-EN 62031 y UNE-EN 62384.

Grado de protección: IP44/IP65 - IK04/IK08.

Grado de aislamiento: Clase II.

LED indicador de presencia de red y carga de batería.

Batería de Ni-Cd estanca, de alta temperatura.

Instalación superficie.

Telemandable.

Marcado CE y de acorde a la directiva RoHS.

IP44/IP66 IK04/ IK08 Ud./caja: 1 Nivel de Dto.: 2

Lm	Tipo*	Aut. (h)	Referencia Intensiva	PVR	Referencia Evacuacion	PVR
1000	NP	1	55-1000I	250,00 €	55-1000V	250,00 €
2000	NP	1	55-2000I	300,00 €	55-2000V	300,00 €
3000	NP	1	55-3000I	370,00 €	55-3000V	370,00 €
3500	NP	1	55-3500I	420,00 €	55-3500V	420,00 €
1000	NP	1	55-1000IEF	300,00 €	55-1000VEF	314,00 €
2000	NP	1	55-2000IEF	420,00 €	55-2000VEF	434,00 €
1000	NP	2	55-1002I	300,00 €	55-1002V	300,00 €
2000	NP	2	55-2002I	420,00 €	55-2002V	420,00 €
1000	NP	3	55-1003I	370,00 €	55-1003V	370,00 €

NP= NO Permanente

F= Para uso en camaras frigorificas. Temperatura hasta -30°C

Accesorios

Descripción	Referencia	PVR
Luminaria Serie 55 Estanca IP65 (añadir una E al final de la referencia estandar)	/E	14,00 €
Luminaria Serie 55 con AutoTest (añadir una T al final de la referencia estandar)	/T	20,00 €

- Otras opciones (Autonomía / Tensión de alimentación): **CONSULTAR**



Serie 65 Kit para LED



Driver

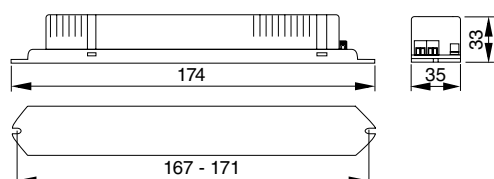

Baterías

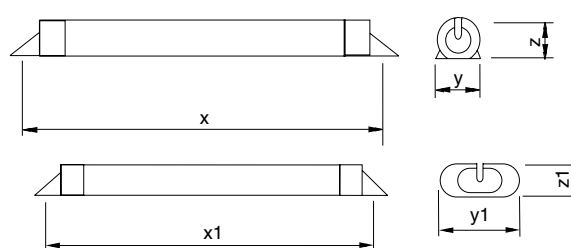

Batería	x	y	z
6V - 1,5 Ah	242 - 248	26	26
6V - 4 Ah	320 - 330	35	35
Batería	x1	y1	z1
7,2V - 1,5 Ah	156 - 164	48	26
12V - 1,5 Ah	241 - 245	48	26

Características

Diseñadas según norma EN 60598-2-22, EN 60598-1 y EN 61347-2-7.

Grado de aislamiento: Clase II.

LED indicador de presencia de red y carga de batería.

Batería de Ni-Cd estanca, de alta temperatura.

Salida de corriente constante en modo de emergencia.

Protección contra sobretensión, cortocircuito y circuito abierto en la salida.

Telemandable.

Marcado CE y de acuerdo a la directiva RoHS.

KIT DE EMERGENCIA PARA LED Ud./caja: 1 Nivel de Dto.: 2

Tipo*	Aut. (h)	Voltaje máx. salida	Potencia salida	Batería	Referencia Estándar	PVR
P/NP	1	70 V	6.5 W	6V - 1,5Ah.	65-160	60,00 €
P/NP	1	70 V	8 W	7,2V - 1,5Ah.	65-172	64,00 €
P/NP	1	70 V	13 W	12V - 1,5Ah.	65-190	78,00 €
P/NP	1	70 V	16 W	6V - 4Ah.	65-560	88,00 €

*NP: No Permanente; P: Permanente

KIT DE EMERGENCIA PARA TUBO DE LED RETROFIT CON BOTON TEST Ud./caja: 1 Nivel de Dto.: 2

Tipo*	Aut. (h)	Voltaje máx. salida	Potencia salida	Batería	Referencia Estándar	PVR
P/NP	1	230 Vdc	25 W	12V - 2,5Ah.	65-TLED24	100,00 €

*NP: No Permanente; P: Permanente

Driver

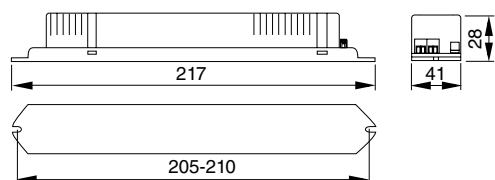

Batería

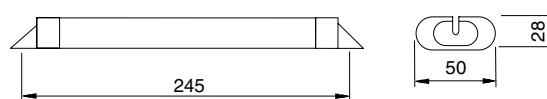



Serie 72

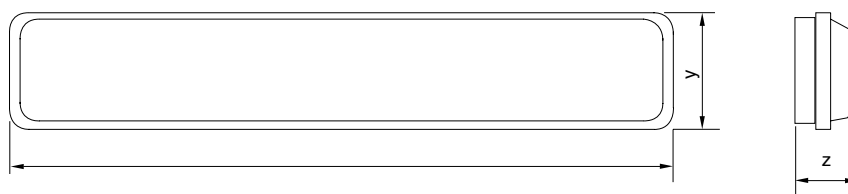

Luminaria	x	y	z
72-018	590	88	76
72-036	1180	88	76
72-058	1480	88	76

Características

Diseñadas según norma EN 60598-2-22 y EN 60598-1.

Grado de protección: IP66 - IK08.

Grado de aislamiento: Clase II.

LED indicador de presencia de red y carga de batería.

Batería de Ni-Cd estanca, de alta temperatura.

Instalación en superficie.

Alimentados a corriente constante.

Telemandable.

Marcado CE y de acorde a la directiva RoHS.

PANTALLAS ESTANCAS LED IP66 IK08 Ud./caja: 1 Nivel de Dto.: 2

Flujo (Lm) Luminaria	Flujo (Lm) con Kit de Emergencia	W.	Medidas	Referencia Luminaria	PVR	Referencia con Kit de Emergencia	PVR
2000		15	590x88x76	72-018	60,00€		
4000	600	32	1180x88x76	72-036	95,00 €	72-036/KPL	150,00 €
4000	1300	32	1180x88x76			72-036E/KPL	170,00 €
6000	800	44	1480x88x76	72-058	105,00€	72-058/KPL	190,00 €
6000	1700	44	1480x88x76			72-058E/KPL	210,00 €

Las luminarias con kit son permanentes, con alimentación independiente. Temperatura de color del LED 4000°K.

PANTALLAS ESTANCAS CON KIT DE EMERGENCIA PARA TUBO LED IP65 IK08 Ud./caja: 1 Nivel de Dto.: 2

Número tubos LED	Aut. (h)	Lámpara de Emergencia**	Piloto Testigo de Carga	Referencia	PVR
1	1	Tubo Retrofit 1200mm.	Led Verde	72-136TLR/K	170,00 €
1	1	Tubo Retrofit 1500mm.	Led Verde	72-158TLR/K	174,00 €
2	1	Tubo Retrofit 600mm.	Led Verde	72-218TLR/K	168,00 €
2	1	Tubo Retrofit 1200mm.	Led Verde	72-236TLR/K	190,00 €
2	1	Tubo Retrofit 1500mm.	Led Verde	72-258TLR/K	196,00 €

Potencia máxima del tubo de LED: 26W. **Tubos LED no incluidos. Luminaria 2 tubos, 1 tubo en emergencia.



Serie 74 antideflafrante LED



ANTIDEFLAGRANTE LED EEXD IIC T6 Zona 2 y 22 IP66-IK08 Ud./caja: 1 Nivel de Dto.: 3

Lm Emergencia	Lm Permanencia	Tipo	Aut. (h)	Lámpara de Emergencia	Piloto Testigo de Carga	Referencia	PVR
200	2000	p	1	LED	Led Verde	74-ATDL200	400,00 €
350	4000	p	1	LED	Led Verde	74-ATDL350	480,00 €
470	6000	p	1	LED	Led Verde	74-ATDL470	520,00 €
650	8000	p	1	LED	Led Verde	74-ATDL650	560,00 €

*P: Permanente



ANTIDEFLAGRANTE LED EEXD IIC T6 Zona 1-2 y 21-22 IP66-IK08 Ud./caja: 1 Nivel de Dto.: 3

Lm Emergencia	Lm Permanencia	Tipo	Aut. (h)	Lámpara de Emergencia	Piloto Testigo de Carga	Referencia	PVR
280	2800	p	1	LED	Led Verde	74-ATDL280	750,00 €
560	5600	p	1	LED	Led Verde	74-ATDL560	950,00 €

Características

Ex d IIC / Ex tD A21 T80°C.

Para Uso en zonas 1-2 y 21-22.

Grado protección: IP66 IK08.

Grado aislamiento: Clase I

LED indicador de presencia de red y carga de batería.

Batería de Ni-Cd estanca, de alta temperatura.

Instalación superficie.

Marcado CE y de acorde a la directiva RoHS.

Serie 75 Telemando

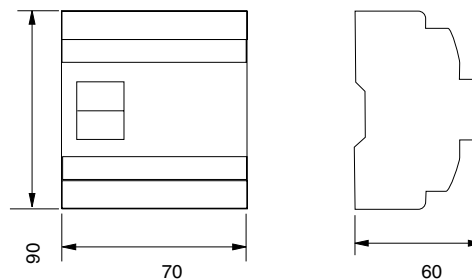

TELEMANDO Ud./caja: 1 Nivel de Dto.: 2

	Máx. Luminarias	Referencia	PVR
Telemando para luminarias kits y proyectores, puesta en reposo y reencendido	100	75-TL100	86,00 €

Características

- Equipo control luminarias.
- Conmutación de estado de alerta a estado de emergencia y viceversa.
- Máximo 100 luminarias.
- Instalación en superficie y carril DIN.
- Marcado CE y de acorde a la directiva RoHS.

Serie 80 emergencia caja universal

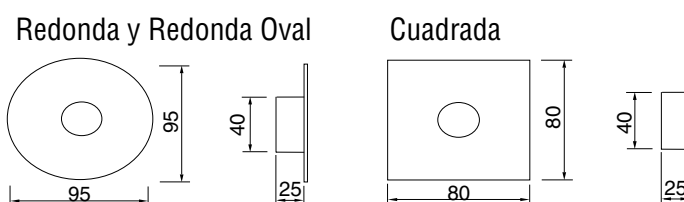

IP-44. /E IP-66 Ud./caja: 50 Nivel de Dto.: 2

Tipo	Lm.	Aut. (h)	Led Emergencia	Led Señalización	Acabado Cuadrado	PVR	Acabado Redondo	PVR	Acabado Redondo Oval	PVR
NP	30	1	Blanco	Verde	80-ACB30	30,00 €	80-ARB30	30,00 €	80-AROB30	30,00 €
NP/E	30	1	Blanco	Blanco	80-ACB30/E	38,00 €	80-ARB30/E	38,00 €	80-AROB30/E	38,00 €

*NP: No Permanente -- E: Estanco

Sistema DALI en luminarias de emergencia

Características

Con el sistema de control digital DALI (DIGITAL ADRESABLE LIGHTINGH INTERFACE) se realiza la gestión de cada luminaria de emergencia DALI mediante un protocolo de comunicación bidireccional de baja tensión permitiendo recibir y enviar información desde los dispositivos con sistema DALI.

DALI es un estándar de control de iluminación regulado bajo la normativa europea IEC 62386 - 202: Interfaz de iluminación digital direccionable - Parte 202: Requisitos particulares para equipos de control - Iluminación de emergencia autónoma.

El sistema DALI para alumbrado de emergencia, es totalmente compatible con el bus DALI empleado para la gestión de la iluminación.

Planificación sencilla, el bus de control conecta a todas las luminarias, por lo que es más fácil realizar cambios al estar todo programado.

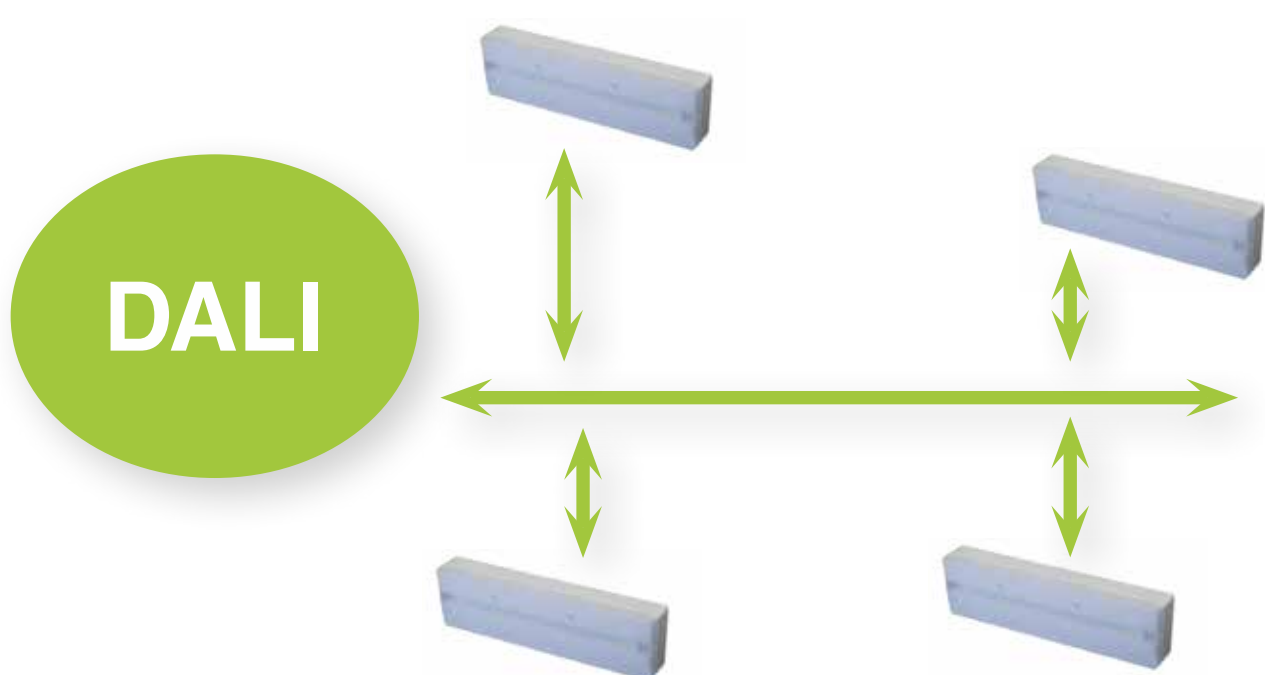

Control Wireless en luminarias de emergencia



Características

El sistema inalámbrico permite el control digital de cada luminaria de emergencia de manera individual. Utiliza un protocolo de comunicación MESH, en malla, con una conectividad segura, mediante triple encriptación.

Existe un concentrador que se comunica con las luminarias de emergencia; éstas se comunican con una red MESH, en malla, por lo que la comunicación es segura.

Sistema MESH

Existe un concentrador para toda la malla de luminarias de emergencia, comunicándose entre ellas sin ningún tipo de cableado, excepto el de alimentación, línea y neutro. El concentrador sirve de interface, para visualizar el estado de las luminarias de emergencia en dispositivos electrónicos.

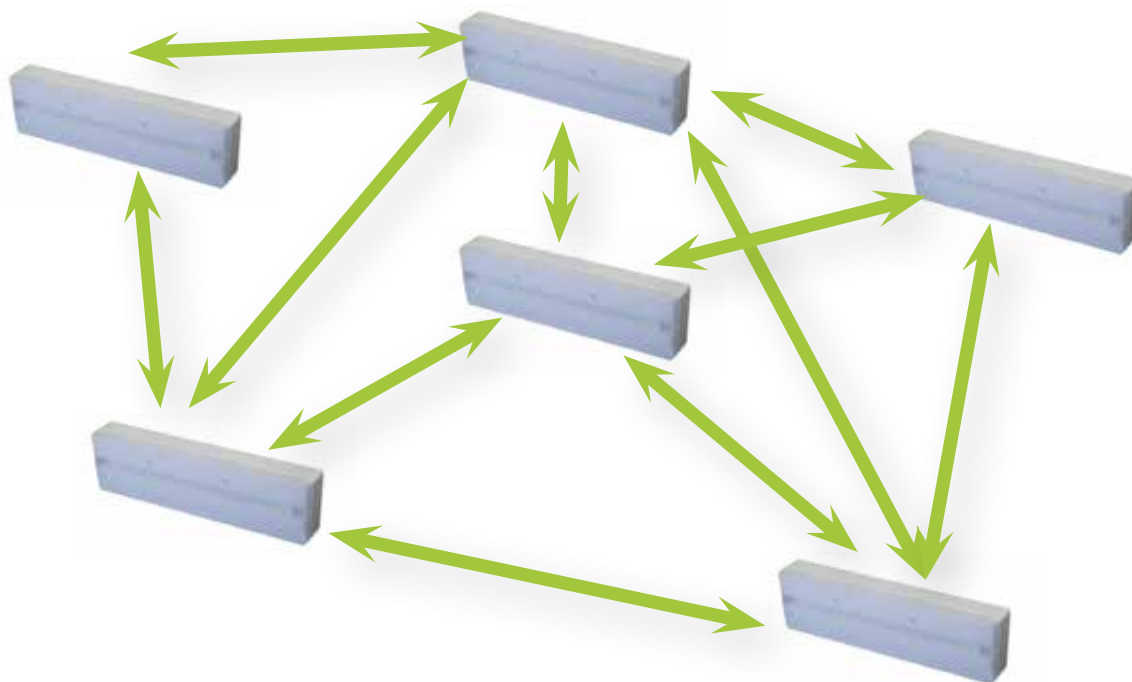

Condiciones Generales

ÁMBITO DE APLICACIÓN

Estas Condiciones Generales de Venta y Suministro son válidas para toda la gama de productos vendidos por Aerlux Iluminación, S.L. y son parte integrante de todos los suministros de material de Aerlux.

PRECIOS

Aerlux Iluminación, S.L. vende sus productos a los precios fijados en las correspondientes tarifas o listas de precios vigentes. Aerlux se reserva el derecho a modificar las tarifas o listas de precios cuando así lo decida, mediante aviso por escrito.

SUMINISTRO

Aerlux Iluminación, S.L. entregará los bienes del pedido completo siempre que sea posible. No obstante, el COMPRADOR se declara dispuesto a aceptar también las entregas parciales.

PLAZO DE ENTREGA

Aerlux Iluminación, S.L. se compromete a hacer todo lo posible por atenerse a los plazos de entrega que él mismo haya fijado, verbalmente o por escrito. El incumplimiento de los plazos de entrega por parte del Aerlux sólo dará derecho al COMPRADOR a rescindir el contrato, en caso de que el suministro no se haya efectuado dentro de un plazo razonable. Se excluye el derecho por parte del COMPRADOR a indemnización por daños y perjuicios. Aerlux no tiene la obligación de mantener los plazos de entrega comunicados cuando el COMPRADOR se demore en el cumplimiento de sus obligaciones contractuales o cuando, posteriormente, efectúe modificaciones respecto al pedido inicial.

FUERZA MAYOR

En todos los casos de fuerza mayor, en particular si se presentan hechos imprevisibles en la fabricación o distribución como consecuencia de retrasos en el suministro, boicoteo o huelga, bien en la fábrica, bien en las empresas suministradoras o de transportes, así como en casos de guerra o movilización, Aerlux Iluminación, S.L. quedará dispensado de las obligaciones de entrega sin que el COMPRADOR tenga el derecho a rescindir el contrato y sin que pueda exigir indemnización alguna.

ENVÍOS DE MATERIAL

Todos los productos de Aerlux Iluminación, S.L. por importe neto mayor a 400€ serán enviados a portes pagados.

DEVOLUCIÓN DE LOS PRODUCTOS SUMINISTRADOS

Únicamente se aceptarán devoluciones de material con autorización previa por escrito; en estos casos, Aerlux Iluminación, S.L. sólo aceptará la devolución de productos nuevos, en su embalaje original y siempre que no haya transcurrido más de un mes desde que fueron enviados por el VENDEDOR. Los gastos de envío de la devolución serán a cargo del COMPRADOR.

CONDICIONES DE PAGO

Los pagos se efectuarán según las condiciones que Aerlux Iluminación, S.L. acuerde con el COMPRADOR y se estipulen en el pedido de compras. El COMPRADOR efectuará los pagos en Euros. En caso de retraso en el pago, Aerlux tiene derecho a exigir el pago por anticipado en pedidos posteriores, así como a retener los suministros todavía no enviados.

RESERVA DEL DERECHO DE PROPIEDAD

Los suministros continúan siendo propiedad del VENDEDOR hasta que se efectúe el pago del precio de compra y de todos los créditos accesorios, de acuerdo con lo establecido en el artículo 10 de la Ley 3/2004 de 29 de diciembre, por la que se establecen las medidas de lucha contra la morosidad en las operaciones comerciales.

GARANTÍA

Aerlux Iluminación, S.L. garantiza sus productos ante cualquier defecto relacionado con su fabricación por periodo de 3 años. Quedan excluidos de esta garantía los daños producidos por uso indebido o incorrecta instalación, así como las baterías, al ser elementos perecederos. Los daños o pérdidas de la mercancía que hayan podido producirse por el transporte deberán ser comunicados por el COMPRADOR a Aerlux en un plazo máximo de 24 horas desde su recepción.

JURISDICCIÓN

El tribunal competente para todos los litigios en relación con los contratos de suministro e interpretación de estas Condiciones Generales, es el que corresponde al domicilio de Aerlux Iluminación, S.L.

Los datos proporcionados en este Catálogo-Tarifa son correctos salvo error tipográfico.

Todas las referencias que aparecen en este Catálogo-Tarifa son propiedad de Aerlux Iluminación, S.L., siendo su uso exclusivo de esta empresa

aerLUX

Alumbrado de Emergencia

Polígono Industrial El Saco, 1
50172 Alfajarín (Zaragoza)
Teléfono 976 24 60 37

www.aerlux.es

